

ЗМІСТ

ПЕРСОНАЛІЗАЦІЯ

ЗНАЙТИ ДИЛЕРА

КОНФІГУРАТОР

# JAGUAR XJ



THE ART OF PERFORMANCE





BY APPOINTMENT TO  
HIS MAJESTY THE KING  
MANUFACTURERS OF  
MOTOR VEHICLES  
JAGUAR LAND ROVER LIMITED  
COVENTRY



BY APPOINTMENT TO  
HIS MAJESTY THE KING  
MANUFACTURERS OF  
MOTOR VEHICLES  
JAGUAR LAND ROVER LIMITED  
COVENTRY



BY APPOINTMENT TO  
HIS MAJESTY THE KING  
MANUFACTURERS OF  
MOTOR VEHICLES  
JAGUAR LAND ROVER LIMITED  
COVENTRY



## МИСТЕЦТВО ПРОДУКТИВНОСТІ

Щодня ми прагнемо досягнути більшого. Більшого від себе. Від наших автомобілів. Ми конструємо, ми розробляємо, ми створюємо. Ми встановлюємо правила і самі ж їх спростовуємо. Тільки щоб рухатися ще далі. Виходячи за межі буденності. Коли досконалість вже стає мистецтвом.

Jaguar. Мистецтво продуктивності.





**ЗМІСТ**

**ВСТУП**

Концепція XJ	06
XJ – Факти	08

**ДИЗАЙН**

Принципи екстер'єру	10
Екстер'єр – потужний вигляд	13
Особливості дизайну	15
Технології інтер'єру	17
Вишуканий інтер'єр	18
Комфорт	21
Внутрішній простір	23

**ХОДОВІ ХАРАКТЕРИСТИКИ**

Двигуни	24
Повністю алюмінієвий кузов	26
Вдосконалені динамічні характеристики	28
XJR575 – Найпотужніший та найспритніший XJ	33
XJR575 – Спортивний стиль	35

**ТЕХНОЛОГІЯ КЕРМУВАННЯ**

Система адаптації до дорожнього покриття	36
Вдосконалені технології трансмісії	38

**ТЕХНОЛОГІЇ INCONTROL**

Мультимедійна система та підключення	40
Системи Touch Pro та Connect Pro	43
Аудіо	44

**БЕЗПЕКА ТА ЕФЕКТИВНІСТЬ**

Система допомоги водію	46
Технології енергоефективності	48

**ПЕРСОНАЛІЗАЦІЯ**

XJ – Ваш вибір	50
Оберіть двигун	52
Оберіть модель	54
Оберіть колір	56
Оберіть колеса	58
Оберіть інтер'єр	60
Оберіть аксесуари Jaguar	76
Технічні характеристики	78
Розміри	80

**ПІДРОЗДІЛ З РОЗРОБКИ ЕКСКЛЮЗИВНИХ АВТОМОБІЛІВ**

	82
--	----

**СВІТ JAGUAR**

Глосарій та юридична інформація	86
---------------------------------	----



Проскануйте, щоб дізнатися більше про Jaguar XJ.

НАВЕДЕНИЙ АВТОМОБІЛЬ: АВТОМОБІЛІ XJ R-SPORT ЗІ СТАНДАРТНОЮ КОЛІСНОЮ БАЗОЮ У КОЛЬОРІ SANTORINI BLACK ЗІ ВСТАНОВЛЕНИМИ ОПЦІЙНИМИ ФУНКЦІЯМИ (В ЗАЛЕЖНОСТІ ВІД РИНКУ), НАВЕДЕНІ У JAGUAR GLOBAL RANGE  
ТЕХНІЧНІ ХАРАКТЕРИСТИКИ, ОПЦІЇ ТА ЇХ ДОСТУПНІСТЬ БУДУТЬ ЗАЛЕЖАТИ ВІД РИНКІВ І МАЮТЬ БУТИ ПЕРЕВІРЕНІ З МІСЦЕВИМ ПРОДАВЦЕМ JAGUAR



## ВСТУП КОНЦЕПЦІЯ XJ

XJ – ідеальний седан від Jaguar в якому досконало поєднані найсучасніші технології, динаміка спортивних автомобілів та розкіш. У салоні є місце, щоб випростатися, відпочити або працювати, використовуючи нашу найсучаснішу технологію підключення Touch Pro. З новим 10,2-дюймовим сенсорним екраном Touch Pro та наявністю 4G Wi-Fi інтернету XJ має все необхідне, щоб зробити вашу подорож більш продуктивною, насиченою розвагами та легкою.

Ми працюємо щодня, щоб домогтися найвищого рівня безпеки усіх пасажирів, саме тому ми вдосконалюємо системи допомоги водію, включаючи систему контролю положення автомобіля в межах дорожньої розмітки та адаптивний круїз-контроль із функцією дотримання безпечної відстані до автомобіля попереду. В той час як енергозберігаючі світлодіодні фари, що йдуть в стандартній комплектації для кожного XJ, забезпечують проникнення світлових променів з якістю, близькою до денного світла, для ще більш безпечного водіння.

Сьогодні, ми представляємо найпотужніший XJ, що коли-небудь існував – XJR575. Його видатна постава наче натякає на потужність в 575 к.с. та 700 Нм крутного моменту та здатність розганятися до максимальної швидкості 300 км/год. XJR575 це XJ в його найбільш динамічному і сильному прояві.

Функціями розваг водіям слід користуватися лише тоді, коли це є безпечним. Водії повинні зберігати повний контроль над транспортним засобом у будь-який час. Стандартні та додаткові комплектації можуть відрізнятися залежно від наявності на ринку. Будь ласка, для отримання додаткової інформації проконсультуйтеся у місцевого продавця Jaguar.

НАВЕДЕНИЙ АВТОМОБІЛЬ: XJ АУТОВІОГРАФНУ З ПОДОВЖЕНОЮ КОЛІСНОЮ БАЗОЮ У КОЛЬОРІ LOIRE BLUE ЗІ ВСТАНОВЛЕНИМИ ОПЦІЙНИМИ ФУНКЦІЯМИ (В ЗАЛЕЖНОСТІ ВІД РИНКУ)



## XJ – ФАКТИ

Технології Jaguar спрямовані на покращення подорожі для вас і ваших пасажирів. Динамічні системи гарантують продуктивність, керуваність та комфорт. XJ також оснащений найновішими сполученими технологіями, потужними двигунами та безліччю інтер'єрів класу люкс.

### ПІДКЛЮЧЕННЯ У АВТОМОБІЛІ\*

Система Connect Pro являє собою пакет додатків і технологій, які підтримують XJ на зв'язку зі світом. Вона запускає набір корисних додатків для смартфонів з нового сенсорного екрану 10,2". Послуги, технології та додатки системи Connect Pro надають вам найкраще підключення та зручність, і всі вони підтримуються швидким 4G Wi-Fi підключенням через потужну зовнішню антену. Завдяки системі Remote Premium ви можете підключити і відстежувати свій XJ з будь-якого місця, навіть попередньо нагріти чи охолодити салон перед посадкою в авто.

### СИСТЕМА TOUCH PRO

Знаходження усіх важливих елементів керування в автомобілі та світ розваг у вас під рукою – це інформаційно-розважальна система наступного покоління TouchPro XJ. Він має Bluetooth®-з'єднання та великий 10,2-дюймовий сенсорний екран із сенсорним дисплеєм та інтуїтивно зрозумілою навігацією за допомогою щипка для масштабування.

### КОЛЬОРИ ТА МАТЕРІАЛИ

XJ забезпечує справді розкішний вибір. У вашому розпорядженні знаходиться багато кольорів і коліс, в тому числі два кольори екстер'єру, виняткові для XJR575 – Satin Corris Grey та Velocity Blue. Виберіть модель Portfolio або XJR575, і ви відкриєте для себе прекрасну перфоровану м'яку шкіру

### ХОДОВІ ХАРАКТЕРИСТИКИ ТА ЕФЕКТИВНІСТЬ

Серія XJ пропонує широкий вибір двигунів від енергоефективних та економічних до надпотужних, здатних розвивати швидкість в 300 км/год. Потужний, 3,0-літровий дизельний двигун, що видає 300 к.с. із середніми витратами пального 5,7 л/100 км та викидами CO2 від лише 149 г/км. Він розганяється до 100 км/год. за 6,2 секунд, завдяки видатному крутному моменту у 700 Нм. Для задоволення ваших потреб також доступні бензинові двигуни V6 та V8. Всі моделі оснащені високотехнологічною 8-ступінчастою автоматичною коробкою передач.

### ПОЛЕГШЕНА АЛЮМІНІЄВА КОНСТРУКЦІЯ

Повністю алюмінієва архітектура кузова XJ є не лише міцною та жорсткою, але і надзвичайно легкою, що робить автомобіль надзвичайно чутливим і спритним, а також економічно ефективним. Виготовлена, без єдиного зварного шва, 100-відсотково алюмінієва структура несучого кузова робить його одним з найлегших автомобілів в своєму класі, без будь-якої шкоди для цілісності свого кузова, і одним з найбезпечніших.

### ФАРИ У ФОРМІ 'DOUBLE J'

Унікальні денні ходові вогні у формі 'Double J' автомобіля Jaguar додають XJ характерного зовнішнього вигляду. Повністю світлодіодні фари забезпечують «біліше» світло, ніж звичайні ксенонові промені. Будучи ближчими до денного світла, об'єкти можуть бути краще розпізнаними, допомагаючи підвищувати комфорт та безпеку під час водіння у темну пору доби.

Зважаючи на представлену систему InControl, деякі описані функції можуть бути опціональними і залежати від ринку або трансмісії. Будь ласка, зверніться до веб-сторінки Jaguar або місцевого роздрібного представника Jaguar у вашій країні щодо наявності та всіх умов. Деякі функції потребують відповідної Micro SIM з відповідним контрактом надання даних, що потребують подальшої підписки після початкового терміну, рекомендованого вашим продавцем. Мобільний зв'язок не може бути гарантованим будь-де.

\*Опціональна функція.

НАВЕДЕНИЙ АВТОМОБІЛЬ: XJR575 ЗІ СТАНДАРТНОЮ КОЛІСНОЮ БАЗОЮ У КОЛЬОРІ SATIN CORRIS GREY ЗІ ВСТАНОВЛЕНИМИ ОПЦІЙНИМИ ФУНКЦІЯМИ (В ЗАЛЕЖНОСТІ ВІД РИНКУ)



## ДИЗАЙН ПРИНЦИПИ ЕКСТЕР'ЄРУ

▶ **ВИТОНЧЕНИЙ ДИЗАЙН** | **ПОТУЖНИЙ ХАРАКТЕР**

XJ виділяється своєю поставою, елегантністю і міццю. Каплевидна форма кузова XJ забезпечує оптимальну обтічність, що зводить до мінімуму опір повітря, покращує розгін, а також зменшує рівень споживання палива і викиди CO<sub>2</sub>. Дизайн екстер'єру розроблений шляхом ретельного комп'ютерного моделювання, в якому рівну увагу приділяли як естетиці, так і аеродинаміці. Бічні вікна з хромованим оздобленням підкреслюють витончену подовжену форму кузова XJ. Низька посадка і пряма, як натягнута струна, поясна лінія доповнюють ефектний вигляд XJ, а всередині кабіни все ще відчувається наповненість повітрям і простором завдяки його панорамному даху та розумному дизайну.

НАВЕДЕНИЙ АВТОМОБІЛЬ: XJ AUTOBIOGRAPHY З ПОДОВЖЕНОЮ КОЛІСНОЮ БАЗОЮ У КОЛЬОРІ LOIRE BLUE ЗІ ВСТАНОВЛЕНИМИ ОПЦІЙНИМИ ФУНКЦІЯМИ (В ЗАЛЕЖНОСТІ ВІД РИНКУ)





## ЕКСТЕР'ЄР - ПОТУЖНИЙ ВИГЛЯД

➤ ЕФЕКТНА РЕШІТКА РАДІАТОРА | ФАРИ У ФОРМІ 'DOUBLE J'

Переконливий фронтальний вид XJ підкреслює сітчаста решітка радіатора її обрамлюють енергозберігаючі повністю світлодіодні фари з унікальним малюнком денних ходових вогнів Jaguar у формі 'Double J'. Зі світлом, за колірною температурою наближеним до природного денного світла, завдяки цьому об'єкти легше розпізнавати в темну пору доби, що значно підвищує комфорт та безпеку.

Вигляд ззаду теж вражає: вихлопні труби еліптичної форми і світлодіодні габаритні вогні, що включають відмітну тонку лінію, яка забезпечує виражену та чітку «стрічку світла». Світлодіодні габаритні вогні світять яскравіше, включаються швидше і працюють довше, ніж звичайні галогенні лампи, вносячи свій внесок в загальну ефективність Jaguar XJ.

НАВЕДЕНИЙ АВТОМОБІЛЬ: XJ R-SPORT ЗІ СТАНДАРТНОЮ КОЛІСНОЮ БАЗОЮ У КОЛЬОРІ SANTORINI BLACK ЗІ ВСТАНОВЛЕНИМИ ОПЦІЙНИМИ ФУНКЦІЯМИ (В ЗАЛЕЖНОСТІ ВІД РИНКУ)



## ОСОБЛИВОСТІ ДИЗАЙНУ

### ▶ ПАНОРАМНИЙ ДАХ НА ВСЮ ШИРИНУ

З XJ відкривається приголомшливий вид: панорамний дах зі скла, що відбиває тепло, простягається на всю ширину автомобіля і досягає рівня спинок сидінь заднього ряду. Він ефективно відбиває УФ-промені і наповнює інтер'єр природним світлом і повітрям, збільшуючи простір і створюючи, завдяки оптимальному тонуванню, затишну атмосферу. Шторка з електроприводом дозволяє повністю блокувати світло, коли це потрібно. Особливо складене загартоване скло допомагає охолодити салон.

НАВЕДЕНИЙ АВТОМОБІЛЬ: XJ PORTFOLIO З ПОДОВЖЕНОЮ КОЛІСНОЮ БАЗОЮ У КОЛЬОРІ CARPATHIAN GREY ЗІ ВСТАНОВЛЕНИМИ ОПЦІЙНИМИ ФУНКЦІЯМИ (В ЗАЛЕЖНОСТІ ВІД РИНКУ)





## ТЕХНОЛОГІЇ ІНТЕР'ЄРУ

 **МУЛЬТИМЕДІЙНА СИСТЕМА\*** | **ПОКРАЩЕНІ ГРАФІЧНІ ХАРАКТЕРИСТИКИ**

Інтерактивний високошвидкісний дисплей надає водієві всю необхідну інформацію. На 12,3-дюймовому дисплеї відображаються дані про швидкість, рівень палива, температуру та інші важливі відомості в залежності від ситуації і встановлених параметрів. Цей багатопанельний віртуальний дисплей поєднує в собі зручний графічний інтерфейс, розширену функціональність і простоту налаштування.

Дисплей повністю синхронізується з 10,2-дюймовим сенсорним екраном, завдяки чому вся інформація може відображатися у вас перед очима, за кермом, або на центральній консолі. Наприклад, при використанні системи Navigation Pro, дисплей на приладовій панелі може відображати тривимірні карти, що спрощує прокладання маршруту.

Зважаючи на представлену систему InControl, деякі описані функції можуть бути опціональними і залежати від ринку або трансмісії. Будь ласка, зверніться до веб-сторінки Jaguar або місцевого роздрібного представника Jaguar у вашій країні щодо наявності та всіх умов. Деякі функції потребують відповідної Micro SIM з відповідним контрактом надання даних, що потребують подальшої підписки після початкового терміну, рекомендованого вашим продавцем. Мобільний зв'язок не може бути гарантованим будь-де.

\*Опціональна функція.

**НАВЕДЕНИЙ ІНТЕР'ЄР: XJ PORTFOLIO З ПОДОВЖЕНОЮ КОЛІСНОЮ БАЗОЮ З СІДНИНЬМИ У КОЛЬОРІ IVORY З М'ЯКОЮ ЗЕРНИСТОЮ ПЕРФОРОВАНОЮ ШКІРОЮ З КОНТРАСТНИМ ШВОВОМ У КОЛЬОРІ EBONY, ВЕРХНЬОЮ ПАНЕЛЛЮ У КОЛЬОРІ EBONY, ОБШИВКОЮ СТЕЛІ З ЗАМШІ У КОЛЬОРІ EBONY ТА ДЕКОРАТИВНИМИ НАКЛАДКАМИ GLOSS RICH OAK ЗІ ВСТАНОВЛЕНИМИ ОПЦІЙНИМИ ФУНКЦІЯМИ (В ЗАЛЕЖНОСТІ ВІД РИНКУ)**

## ВИШУКАНИЙ ІНТЕР'ЄР

▶ **НАЙВИЩА МАЙСТЕРНІСТЬ** | **ШИРОКИЙ ВИБІР**

Салон XJ відрізняється високою якістю матеріалів. Широка палітра кольорів, великий вибір матеріалів і оздоблень повністю відповідає елегантному і витонченому зовнішньому вигляду XJ. Салон здається ще більш просторим завдяки декоративним накладкам ручної роботи. Спортивний дух Jaguar виражений і в оформленні водійського сидіння, і в розкішній обробці шкірою керма з трьома спицями з ключовими елементами управління.



НАВЕДЕНИЙ ІНТЕР'ЄР: XJ PORTFOLIO З ПОДОВЖЕНОЮ КОЛІСНОЮ БАЗОЮ З ОПЦІОНАЛЬНИМ ПАКЕТОМ ОПЦІЙ ДЛЯ ЗАДНІХ СІДІНЬ PREMIUM REAR SEAT PACK ТА СІДІННЯМИ У КОЛЬОРІ IVORY З М'ЯКОЇ ЗЕРНИСТОЇ ПЕРФОРОВАНОЇ ШКІРИ З КОНТРАСТНИМ ШВОМ У КОЛЬОРІ EBONY, ВЕРХНЬОЮ ПАНЕЛЛЮ У КОЛЬОРІ EBONY, ОБШИВКОЮ СТЕЛІ З ЗАМШІ У КОЛЬОРІ EBONY ТА ДЕКОРАТИВНИМИ НАКЛАДКАМИ У СТИЛІ GLOSS RICH OAK ЗІ ВСТАНОВЛЕНИМИ ОПЦІЙНИМИ ФУНКЦІЯМИ (В ЗАЛЕЖНОСТІ ВІД РИНКУ)



## КОМФОРТ

▶ ПЕРЕДНЄ СІДІННЯ  
ЩО ПРИБИРАЄТЬСЯ

ФУНКЦІЇ ПІДІГРІВУ  
ТА ОХОЛОДЖЕННЯ

П'ЯТЬ ПРОГРАМ  
МАСАЖУ

Багатофункціональні сидіння автомобіля XJ забезпечують вищий рівень комфорту. Передні сидіння оснащені функцією тонкого регулювання положень з електроприводом і підтримують п'ять різних програм масажу. Для передніх і задніх сидінь передбачена функція підігріву. Всі сидіння мають функцію охолодження (за винятком моделі XJ Luxury). Передні сидіння в деяких моделях XJ оснащені функцією запам'ятовування налаштувань в трьох положеннях. Для автомобілів з подовженою колісною базою пропонується преміум пакет підвищеної комфортності для пасажирів на задніх сидіннях – Premium Rear Seat, в якому передбачено два окремих сидіння з регульованим нахилом спинки, з трьома програмами масажу і функцією запам'ятовування налаштувань. Задні сидіння з регульованим нахилом спинки можна запрограмувати на повернення в початкове положення при відкритті дверей, а можливість відсунути переднє пасажирське сидіння дозволяє пасажиром на сидіннях другого ряду створити додатковий простір для ніг.

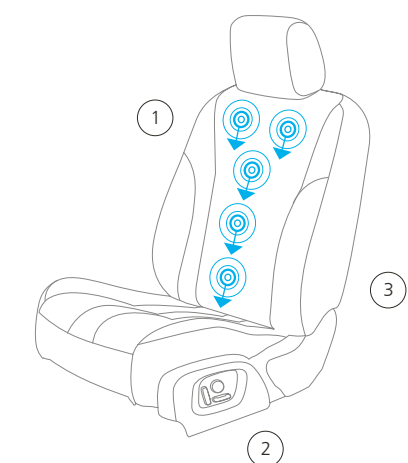

### ПЕРЕДНІ СІДІННЯ

Доступні з п'ятьма різними програм масажу, електрорегулюванням налаштувань з функцією запам'ятовування налаштувань в трьох положеннях і функцією підігріву/охолодження.

1. П'ять програм масажу
2. Функція запам'ятовування налаштувань в трьох положеннях
3. Функція охолодження

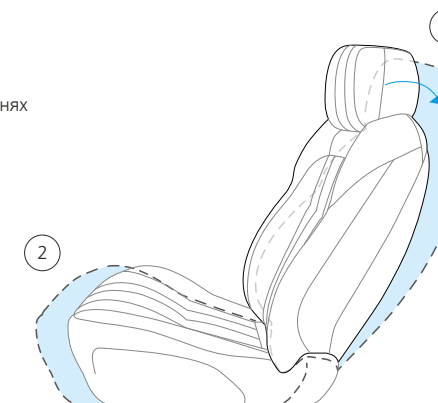

### ЗАДНІ СІДІННЯ

Доступні в моделях з подовженою колісною базою: регульований нахил спинки сидіння, три програми масажу і електрорегулювання налаштувань з функцією запам'ятовування налаштувань в двох положеннях.

1. Максимальний кут відхилення складає 11 градусів
2. Висування подушки сидіння вперед на 103 мм; нахил до 14,5 градусів

Стандартні та додаткові комплектації можуть відрізнятися залежно від наявності на ринку. Будь ласка, проконсультуйтеся у місцевого продавця Jaguar для отримання додаткової інформації.  
 НАВЕДЕНИЙ ІНТЕР'ЄР: XJ PORTFOLIO З ПОДОВЖЕНОЮ КОЛІСНОЮ БАЗОЮ З ОПЦІОНАЛЬНИМ ПАКЕТОМ ОПШІЙ ДЛЯ ЗАДНІХ СІДІНЬ PREMIUM REAR SEAT PACK З СІДІННЯМИ У КОЛЬОРІ IVORY З М'ЯКОЇ ЗЕРНИСТОЇ ПЕРФОРОВАНОЇ ШКІРИ З КОНТРАСТНИМ ШВОМ У КОЛЬОРІ EBONY, ВЕРХНЬО ПАНЕЛЛЮ У КОЛЬОРІ EBONY, ОБШИВКОЮ СТЕЛІ З ЗАМШІ У КОЛЬОРІ EBONY ТА ДЕКОРАТИВНИМИ НАКЛАДКАМИ У СТИЛІ GLOSS RICH OAK ЗІ ВСТАНОВЛЕНИМИ ОПЦІЙНИМИ ФУНКЦІЯМИ (В ЗАЛЕЖНОСТІ ВІД РИНКУ)



1. Висота стелі (в комплектаціях з подовженою колісною базою) 960 мм  
2. Простір для колін (в комплектаціях з подовженою колісною базою) 189 мм

## ВНУТРІШНІЙ ПРОСТІР

➤ КОМФОРТНИЙ ПРОСТІР ДЛЯ НІГ | КОМФОРТ ЛІМУЗИНУ

В моделях з подовженою колісною базою (LWB) передбачено більш метра простору для ніг задніх пасажирів, що забезпечує ідеальні умови для роботи і відпочинку. Крім того, моделі з подовженою колісною базою відрізняються унікальними ходовими характеристиками лімузина, а вдосконалені настройки пневматичної підвіски забезпечують ще більший комфорт.

Залежно від комплектації або обраних опцій підголовники передніх сидінь можуть оснащуватися індивідуальними 10,2-дюймовими екранами високої роздільної здатності. У центральному підлокітнику знаходиться пульт дистанційного керування мультимедійною системою і передніми і задніми сидіннями. Бізнес-столики для документів, світлодіодне підсвічування для читання для пасажирів задніх сидінь, висувні підставки під ноги і шторки задніх бокових вікон з електроприводом забезпечують додатковий комфорт, зручність.

Стандартні та додаткові комплектації можуть відрізнятися залежно від наявності на ринку. Будь ласка, проконсультуйтеся у місцевого продавця Jaguar для отримання додаткової інформації.

НАВЕДЕНИЙ ІНТЕР'ЄР: XJ PORTFOLIO З ПОДОВЖЕНОЮ КОЛІСНОЮ БАЗОЮ З ОПЦІОНАЛЬНИМ ПАКЕТОМ ОПЦІЙ ДЛЯ ЗАДНІХ СИДІНЬ PREMIUM REAR SEAT PACK ТА СИДІННЯМИ У КОЛЬОРІ IVORY З М'ЯКОЇ ЗЕРНИСТОЇ ПЕРФОРОВАНОЇ ШКИРИ З КОНТРАСТНИМ ШВОМ У КОЛЬОРІ EVONY, ВЕРХНЮЮ ПАНЕЛЛЮ У КОЛЬОРІ EVONY, ОБШИВКОЮ СТЕЛІ З ЗАМШІ У КОЛЬОРІ EVONY ТА ДЕКОРАТИВНИМИ НАКЛАДКАМИ У СТИЛІ GLOSS RICH OAK ЗІ ВСТАНОВЛЕНИМИ ОПЦІЙНИМИ ФУНКЦІЯМИ (В ЗАЛЕЖНОСТІ ВІД РИНКУ)

## ХОДОВІ ХАРАКТЕРИСТИКИ ДВИГУНИ

➤ **ТЕХНОЛОГІЯ STOP/START<sup>†</sup>** | **ЕФЕКТИВНИЙ ДИЗЕЛЬНИЙ ДВИГУН**

Для XJ на вибір доступні дизельний двигун V6 з турбонаддувом і три бензинових двигуна. Всі бензинові двигуни мають наддув і варіюються від 340 к.с. 3,0-літрового V6 з наддувом до 510 к.с. 5,0-літрового V8 з наддувом і потужного 575 к.с. 5,0-літрового V8 з наддувом. Всі двигуни оснащені технологією Intelligent Stop/Start для подальшого підвищення ефективності використання палива та зниження викидів CO<sub>2</sub>. Відомості про витрату палива, викиди CO<sub>2</sub> і ходові характеристики двигунів XJ наведені на стор. 78-79.



### ДИЗЕЛЬНИЙ ДВИГУН ВІД 149 г/км CO<sub>2</sub>

300 к.с. 3,0-літровий дизельний двигун V6 з турбонаддувом має виняткову динаміку та ефективність, включаючи вражаючий крутний момент до 700 Нм для підвищення продуктивності та чудової керованості. Система впорскування палива під високим тиском з акумуляторною системою подачі палива сприяє ефективному згорянню палива і зниженню рівня шкідливих викидів. У двигуні використовується інноваційна система паралельно-последовного турбонаддуву – унікальна концептуальна розробка Jaguar Land Rover, яка забезпечує більш рівномірну і швидку подачу потужності при будь-яких оборотах двигуна здатного розганятися до 100 км/год. за 6,2 секунд з викидами CO<sub>2</sub> лише 149-155 г/км\* CO<sub>2</sub> (5,7-5,9 л/100 км\*\*) у Європейському комбінованому циклі.

Двигун використовує 8-ступінчасту автоматичну трансмісію, а також включає технологію Stop/Start<sup>†</sup>.

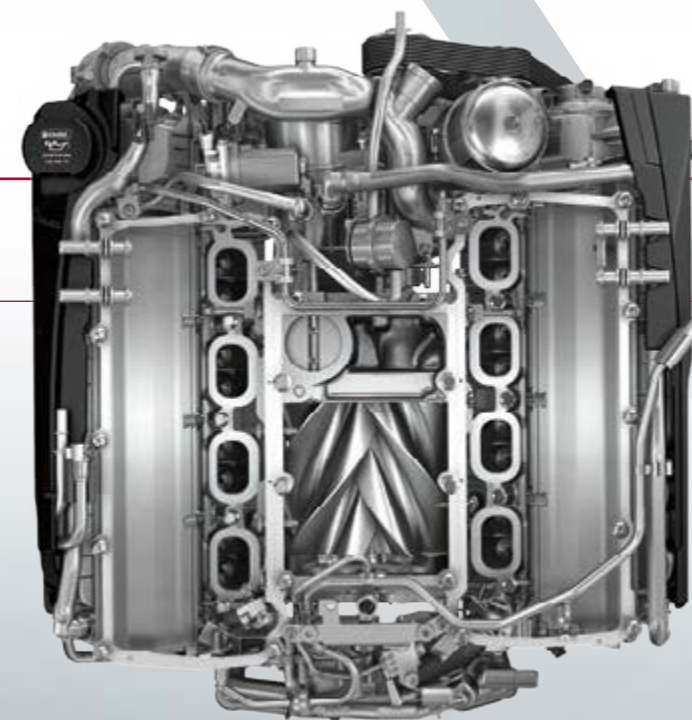

### БЕНЗИНОВІ ДВИГУНИ ДО 0-100 км/год. за 4,4 сек.

Вибір з чотирьох бензинових двигунів означає, що ви можете обрати ідеальний двигун відповідно до вашого стилю водіння. 340 к.с. 3,0-літровий V6 бензиновий двигун з наддувом включає нагнітач з ротором протилежного напрямку обертання і перехресними лопатками, який встановлений у «V» між двома рядами циліндрів компактних розмірів. Нагнітач повітря (наддув) забезпечує рівномірну подачу потужності і максимально швидкий відгук на дії водія. Ось чому цей двигун за продуктивністю співставний із силовими агрегатами набагато більшого розміру, а за економічністю та екологічністю їх перевершує. 470 к.с., 510 к.с. та 575 к.с. 5,0-літрові V8 двигуни з наддувом спроектовані для чутливості, потужності та неймовірної продуктивності.

Доступність двигуна залежить від ринку. Будь ласка, проконсультуйтеся у місцевого продавця Jaguar для отримання додаткової інформації.  
\*149 відповідає 19" колесам та 155 відповідає 20" колесам. \*\*5,7 відповідає 19" колесам та 5,9 відповідає 20" колесам. <sup>†</sup>Залежно від ринку.

## ПОВНІСТЮ АЛЮМІНІЄВИЙ КУЗОВ

➤ **МАНЕВРЕНІСТЬ** | **ЕКОНОМІЧНІСТЬ** | **100% АЛЮМІНІЮ**

Повністю алюмінієвий кузов XJ – запорука його приголомшливих динамічних характеристик – має більш жорстку, міцну і, що особливо важливо, легку архітектуру. Цілісний кузов XJ на 100 відсотків з алюмінію зроблений з використанням технологій, розроблених інженерами аерокосмічної галузі, і виконаний без єдиного зварного шва. Алюмінієвий сплав, який використовується в XJ, на 50% складається з перероблених матеріалів, відповідно до програми Jaguar раціонального використання ресурсів.

XJ, один з найлегших і одночасно міцних автомобілів в своєму класі, відрізняється ідеальним відношенням потужності до маси, що позитивно позначається на всіх ходових характеристиках. Завдяки поліпшеному розгону двигун працює з меншою потужністю, що сприяє економії палива і зниження рівня шкідливих викидів. Крім того, його алюмінієва конструкція підвищує комфорт, керуваність і маневреність, забезпечуючи чудову зв'язок водія з автомобілем і дорогою.

Міцність, властива цільній алюмінієвій конструкції, також підвищує безпеку водіння. Зменшена маса покращує гальмівні характеристики і скорочує обсяг кінетичної енергії, що виділяється при гальмуванні. Алюміній поглинає значно більше енергії при деформації, ніж сталь, а менша кількість стиків додатково збільшує міцність Jaguar XJ.

НАВЕДЕНИЙ АВТОМОБІЛЬ: XJ АУТОВІОГРАФУ З ПОДОВЖЕНОЮ КОЛІСНОЮ БАЗОЮ У КОЛЬОРІ LOIRE BLUE ЗІ ВСТАНОВЛЕНИМИ ОПЦІЙНИМИ ФУНКЦІЯМИ (В ЗАЛЕЖНОСТІ ВІД РИНКУ)



## ВДОСКОНАЛЕНІ ДИНАМІЧНІ ХАРАКТЕРИСТИКИ

**▶ СИСТЕМА ПНЕВМАТИЧНОЇ ПІДВІСКИ** | **СИСТЕМА АДАПТИВНОГО НАЛАШТУВАННЯ ПІДВІСКИ**

В XJ комфорт і елегантність розкішного автомобіля поєднуються з динамічністю, властивою спортивним автомобілям. Коли ви проходите повороти, долаєте складну ділянку дороги або розганяєтеся, система Adaptive Dynamics, встановлена в XJ, відстежує цілий ряд показників з частотою до 500 разів на секунду. У поєднанні з пневматичною підвіскою вона постійно регулює ступінь амортизації в залежності від дорожніх умов. Її інтелектуальні налаштування допомагають забезпечити стійкість XJ, підвищуючи керованість і зберігаючи комфортне водіння. У непередбачених дорожніх і погодних ситуаціях система динамічного контролю курсової стійкості (DSC) негайно включається в роботу при виникненні навіть найслабшого пробуксовування. Режим Trac DSC забезпечує більш спортивну їзду, а використання ланцюгів проти ковзання допускає деякий занос коліс або обертання перед спрацюванням системи. В XJ передбачено кілька режимів водіння, які відповідають певним змінам ходових характеристик Крім режимів 'Drive' та 'Sport', доступні режим Dynamics, який забезпечує більш стрімке прискорення; режим Winter, що підвищує керованість на дорозі з низьким рівнем зчеплення.

НАВЕДЕНИЙ АВТОМОБІЛЬ: XJ PORTFOLIO З ПODOВЖЕНОЮ КОЛІСНОЮ БАЗОЮ У КОЛЬОРІ CARPATHIAN GREY ЗІ ВСТАНОВЛЕНИМИ ОПЦІЙНИМИ ФУНКЦІЯМИ (В ЗАЛЕЖНОСТІ ВІД РИНКУ)









## XJR575 - НАЙПОТУЖНІШИЙ ТА НАЙСПРИТНІШИЙ XJ

➤ **5,0-ЛІТРОВИЙ V8  
З ТУРБОНАДДУВОМ** | **ЕЛЕКТРОННИЙ  
АКТИВНИЙ ДИФЕРЕНЦІАЛ**

Захоплююча дух потужність XJR575 та швидка реакція допоможуть забезпечити новий рівень динамічних можливостей у розкішному салоні автомобіля. Втілення технологій, продуктивності та спокусливого дизайну – всього того, що Jaguar привніс в 21 столітті. Цей флагманський Jaguar має продуктивність суперкарів з досконалою, цілеспрямованою зовнішністю. 5,0-літровий V8 двигун з наддувом в його серці генерує неперевершені 575 к.с. та 700 Нм крутного моменту, розганяючи XJR575 до максимальної швидкості 300 км/год.

Здатний прискоритися від 0-100 км/год. лише за 4,4 секунд, динаміку водіння XJR575 визначає іновативний електронний активний диференціал. Ця технологія дозволяє точно контролювати подачу електроенергії, максимально збільшуючи тягові зусилля та обмежуючи виникнення пробуксовування. Працюючи у поєднанні з системами динамічної стабілізації та ABS, електронний активний диференціал використовує електродвигун, що діє на багатшарову муфту, щоб керувати подачею моменту на задні колеса. Повний електронний контроль блокування заднього диференціалу дозволяє системі практично миттєво застосовувати повний момент замикавання, що дозволяє водію відчутти весь потужний потенціал XJR575.

Витончений зовнішній дизайн оптимізує потік повітря над і довкола автомобіля, а також позначає спортивну суть цього найбільш сфокусованого, гнучкого та динамічного члена родини XJ. XJR575 дає ще більше візуальної мускулатури за допомогою переглянута заднього спойлера, дверних порогів, переднього бампера та нижніх повітрязабірників з оздобленням у кольорі Gloss Black.

Унікальний зовнішній стиль включає в себе значок XJR575 і подвійні повітрязабирачі жалюзійного типу на капоті, а також фарбовані гальмівні супорти у кольорі Red і 20-дюймові ковани легкосплавні диски з 5 спицями 'Style 5044' в кольорі Gloss Black. Також доступні візуальні покращення – високоякісні фарби для фінішної обробки від Підрозділу з розробки Ексклюзивних Автомобілів (SVO)S у кольорах Satin Corris Grey та Velocity Blue.

АВТОМОБІЛЬ, ЩО НАВЕДЕНО ЗЛІВА ТА НА ПОПЕРЕДНІЙ СТОРІНЦІ XJR575 ЗІ СТАНДАРТНОЮ КОЛІСНОЮ БАЗОЮ У КОЛЬОРІ SATIN CORRIS GREY ЗІ ВСТАНОВЛЕНИМИ ОПЦІЙНИМИ ФУНКЦІЯМИ (В ЗАЛЕЖНОСТІ ВІД РИНКУ)



## XJR575 - СПОРТИВНИЙ СТИЛЬ

### ▶ СПОРТИВНІ СІДІННЯ З М'ЯКОЇ ПЕРФОРОВАНОЇ ШКІРИ

XJR575 пропонує неперевершену комбінацію спортивного стилю, сучасної розкоші та захоплюючі ходові характеристики. Його спортивні сидіння оснащені регульованими підголовниками, які забезпечують водію і пасажиру бічну підтримку під час різких та затяжних поворотів. Вони оббиті м'якою зернистою шкірою, що пропонується в двох яскравих комбінаціях кольорів, або у кольорі Ebony зі швом у кольорі Pimento, або у кольорі Ivory зі швом у кольорі Ebony. Салон доповнено накладками у стилі Carbon Fibre або опційними накладками у кольорі Piano Black. Логотип XJR575 з'являється на накладках на пороги, на панелі приладів Intaglio та вишитий на передніх і задніх сидіннях.

НАВЕДЕНИЙ ІНТЕР'ЄР: XJR575 ЗІ СТАНДАРТНОЮ КОЛІСНОЮ БАЗОЮ ЗІ СПОРТИВНИМИ СІДІННЯМИ З М'ЯКОЇ ЗЕРНИСТОЇ ШКІРИ У КОЛЬОРІ EBONY З КОНТРАСТНИМ ШВОМ У КОЛЬОРІ PIMENTO, ВЕРХНЬОЮ ПАНЕЛЛЮ У КОЛЬОРІ EBONY, ОБШИВКОЮ СТЕЛІ З ЗАМШІ У КОЛЬОРІ EBONY, НАКЛАДКАМИ У СТИЛІ CARBON FIBRE ТА КИЛИМКАМИ КЛАСУ PREMIUM У КОЛЬОРІ EBONY З КОНТРАСТНИМ ЗШИВАННЯМ У КОЛЬОРІ PIMENTO ЗІ ВСТАНОВЛЕНИМИ ОПЦІЙНИМИ ФУНКЦІЯМИ (В ЗАЛЕЖНОСТІ ВІД РИНКУ)

## ТЕХНОЛОГІЯ КЕРМУВАННЯ СИСТЕМА АДАПТАЦІЇ ДО ДОРОЖНОГО ПОКРИТТЯ

### СИСТЕМА КОНТРОЛЮ РУХУ НА ВСІХ ПОВЕРХНЯХ

Система контролю руху на всіх поверхнях All Surface Progress Control (ASPC), що є стандартною для всіх комплектацій XJ, працює як круїз-контроль на малих швидкостях. Вона дозволяє водієві концентруватися на керуванні. Після активації потрібно просто вибрати «цільову» швидкість в діапазоні від 3,6 до 30 км/год. за допомогою кнопок круїз-контролю.

Система буде підтримувати її, одночасно забезпечуючи оптимальне зчеплення коліс з дорогою. ASPC дає водіям XJ додаткову впевненість на слизьких, пухких, зледенілих і нерівних поверхнях і навіть на складних схилах. Вона полегшує управління XJ в найскладніших умовах.



ГРАВІЙ

МОКРА ТРАВА

СНІГ/ЛІД

МОКРИЙ АСФАЛЬТ

Немов досвідчений водій, система ASPC забезпечує оптимальне зчеплення з дорогою при використанні будь-яких шин. Установка всепогодних або зимових шин додатково поліпшить стійкість XJ на слизькій поверхні.

## ВДОСКОНАЛЕНІ ТЕХНОЛОГІЇ ТРАНСМІСІЇ

▶ ПОВНИЙ ПРИВІД | 
 РОЗПОДІЛЕННЯ БІЛЬШЕ 90% КРУТНОГО МОМЕНТУ | 
 ІНТЕЛЕКТУАЛЬНА І АДАПТИВНА ТЕХНОЛОГІЯ

Опціональна інтелектуальна система повного приводу Jaguar (AWD) постійно адаптується до дорожньої ситуації. У режимі заднього приводу вона забезпечує неперевершені відчуття від водіння справжнього Jaguar. В нормальних умовах XJ з AWD веде себе як задньоприводний автомобіль, але при необхідності моментально адаптується до дорожніх умов, підтримуючи оптимальне зчеплення коліс з поверхнею дороги. Система AWD негайно реагує на найменші прослизання коліс, компенсуючи його шляхом перерозподілу крутного моменту. Для оптимального зчеплення з дорожнім покриттям на передню вісь переноситься до 90% крутного моменту з задніх коліс. Система забезпечує ще більшу безпеку і плавність ходу, підтримуючи родинну маневреність і керованість Jaguar, а також сприяє економії палива і зниженню шкідливих викидів в порівнянні з традиційними системами повного приводу..

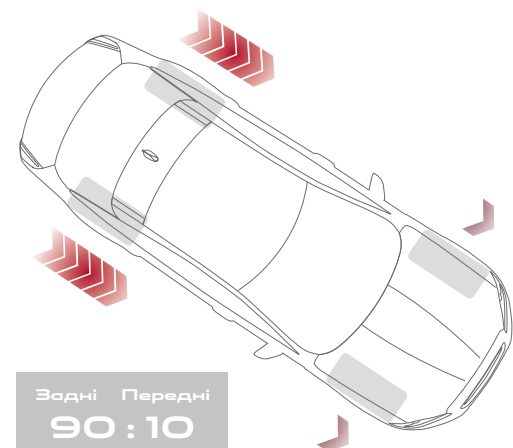

### НА СУХІЙ ДОРОЗІ

За нормальних погодних умов крутний момент майже повністю передається на задні колеса, що дозволяє водієві насолоджуватися чудовою динамікою, характерною для задньопривідних автомобілів Jaguar.

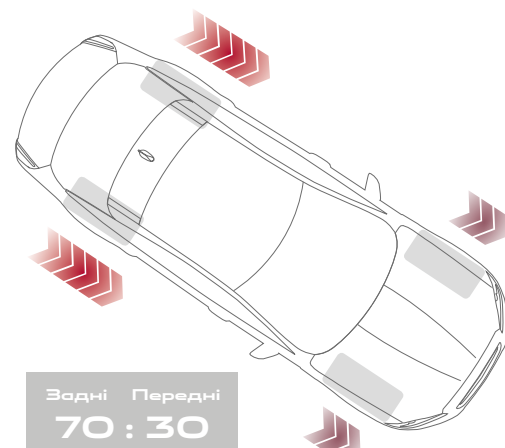

### AWD В РЕЖИМІ WINTER

У режимі Winter 30% крутного моменту передається на передні колеса і 70% – на задні, завдяки чому підвищується керованість автомобіля в складних дорожніх умовах.

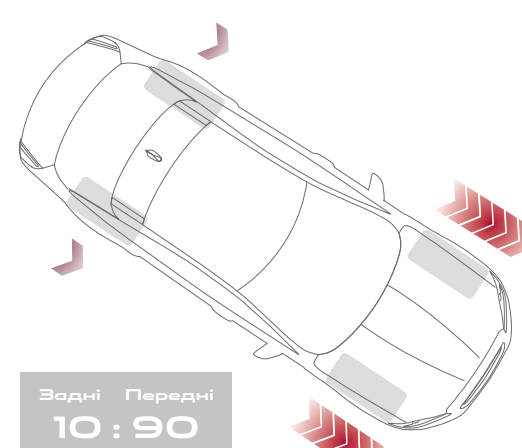

### ЗМІННІ ДОРОЖНІ УМОВИ

При зміні дорожніх умов інтелектуальна система може переносити більше 90% крутного моменту з задніх коліс на передні для оптимального зчеплення з поверхнею в будь-якій ситуації.

Стандартні та додаткові комплектації можуть відрізнятися залежно від наявності на ринку. Будь ласка, проконсультуйтеся у місцевого продавця Jaguar для отримання додаткової інформації.  
 НАВЕДЕНИЙ АВТОМІБІЛЬ: XJ АУТОВІОГРАФНУ З ПОДОВЖЕНОЮ КОЛІСНОЮ БАЗОЮ У КОЛЬОРІ LOIRE BLUE ЗІ ВСТАНОВЛЕНИМИ ОПЦІЙНИМИ ФУНКЦІЯМИ (В ЗАЛЕЖНОСТІ ВІД РИНКУ)



## ТЕХНОЛОГІЇ INCONTROL МУЛЬТИМЕДІЙНА СИСТЕМА ТА ПІДКЛЮЧЕННЯ

➤ СИСТЕМА TOUCH PRO | СИСТЕМА CONNECT PRO

Система InControl – це набір сучасних технологій, що зв'язують вас і ваш XJ з усім світом. XJ оснащений інформаційно-розважальною системою Touch Pro, тепер із повнорозмірним 10,2-дюймовим сенсорним екраном, яку можна удосконалити, додавши до неї пакет підключення Connect Pro.

### СИСТЕМА TOUCH PRO



#### У СТАНДАРТНІЙ КОМПЛЕКТАЦІЇ

10,2-дюймовий сенсорний екран з мультисенсорними жестами і налаштованим робочим столом

12,3-дюймовий дисплей панелі управління з віртуальними циферблатами і підтримкою повноекранних тривимірних карт

Система Navigation Pro

FM-радіо, Bluetooth® та 2 USB-роз'єми

CD/DVD-плеєр

### ОПЦІОНАЛЬНІ ФУНКЦІЇ



**Система Connect Pro** складається з додатків для смартфона InControl Apps, Remote Premium, точки доступу Wi-Fi і системи Pro Services



**Система Secure Tracker** забезпечує контроль та повідомлення про викрадений транспортний засіб за допомогою вашого смартфона та центру безпечних викликів



**Система Protect** складається з системи екстреного виклику SOS Emergency Call, технології Jaguar Optimized Assistance та додатка для смартфона Remote Essentials

Інформацію про систему Connect Pro дивись на сторінці 43.

Зважаючи на представлену систему InControl, деякі описані функції можуть бути опціональними і залежати від ринку або трансмісії. Будь ласка, зверніться до веб-сторінки Jaguar або місцевого роздрібного представника Jaguar у вашій країні щодо наявності та всіх умов. Деякі функції потребують відповідної Micro SIM з відповідним контрактом надання даних, що потребують подальшої підписки після початкового терміну, рекомендованого вашим продавцем Jaguar. Мобільний зв'язок не може бути гарантованим будь-де.  
 НАВЕДЕНИЙ АВТОМОБІЛЬ: XJ PORTFOLIO З ПОДОВЖЕНОЮ КОЛІСНОЮ БАЗОЮ У КОЛЬОРІ SARPATIAN GREY ЗІ ВСТАНОВЛЕНИМИ ОПЦІЙНИМИ ФУНКЦІЯМИ (В ЗАЛЕЖНОСТІ ВІД РИНКУ)



ГОРТАННЯ ЗМЕНШЕННЯ ЗВІЛЬШЕННЯ

 ГОЛОСОВЕ  
УПРАВЛІННЯ

## СИСТЕМА TOUCH PRO

### ІНФОРМАЦІЙНО-РОЗВАЖАЛЬНА СИСТЕМА НОВОГО ПОКОЛІННЯ

Система Touch Pro об'єднує апаратні і програмні рішення нового покоління і створює найширші можливості зв'язку і розваг в XJ. Нижче перераховані основні характеристики системи Touch Pro:

**Великий високочутливий**, 10,2-дюймовий сенсорний екран на центральній консолі з інтерфейсом і миттєвим відгуком.

**Точний сенсор дозволяє** з легкістю і вражаючою швидкістю взаємодіяти з інформацією швидко і без проблем. Сенсорний екран реагує точно так само, як смартфон або планшетний комп'ютер, підтримуючи цілий ряд рухів із декількома сенсорними зусиллями, такими як перетягування, масштабування та гортання.

**12,3-дюймовий дисплей панелі управління** з віртуальними циферблатами і підтримкою повноекранних тривимірних карт робить водіння ще більш приємним. Виберіть повноекранний 3D Map View або виберіть одну з чотирьох графічних тем, що відповідає вашому особистому погляду.

**Функція Navigation Pro** пропонує часовими періодами відгуку, які є часткою звичайних систем. Встановіть пункт призначення, а система сповістить вас, якщо у вас недостатньо пального для подорожі. Потім вона відображає паливні станції на ділянці маршруту, на якій у вас може бути мало палива. Система автоматично відображає варіанти паркування.

**Функція Dual View\*** дозволяє передньому пасажирові і водієві насолоджуватися різними зображеннями на одному 10,2-дюймовому екрані. Наприклад, передній пасажир може дивитися фільм (прослуховування аудіо з бездротовими навушниками), в той час як водій бачить екран навігації.

Дізнайтесь про InControl на [jaguar.ua](http://jaguar.ua)

Зважаючи на представлену систему InControl, деякі описані функції можуть бути опціональними і залежати від ринку або трансмісії. Будь ласка, зверніться до веб-сторінки Jaguar або місцевого роздрібного представника Jaguar у вашій країні щодо наявності та всіх умов. Деякі функції потребують відповідної Micro SIM з відповідним контрактом надання даних, що потребують подальшої підписки після початкового терміну, рекомендованого вашим продавцем Jaguar. Мобільний зв'язок не може бути гарантованим будь-де.

\*Опціональна функція. \*\*Де це дозволено законодавством.

## СИСТЕМА CONNECT PRO

### УДОСКОНАЛЕНИЙ ПАКЕТ ЗВ'ЯЗКУ

Сервіси, технології та додатки Connect Pro надають вам найкраще підключення та зручність. Вона пропонує безліч функцій, зокрема:

**Додатки InControl** має ряд схвалених для Jaguar замовних додатків, які зможуть підключитися до XJ з вашого смартфона. Вона забезпечує зручне використання додатків, які були оптимізовані для покращення вашого враження від автомобіля.

**Функція Remote Premium** є багатофункціональною прикладною програмою, що дозволить вам контролювати стан, а також взаємодіяти із XJ через ваш смартфон. Дистанційно запустіть XJ, щоб заздалегідь встановити мікроклімат\*\*, заблокуйте/розблокуйте автомобіль, розмістіть ваш XJ на мапі або за допомогою функції «beep and flash» та прокладіть схему руху вашої подорожі.

**Точка доступу Wi-Fi** дає можливість створити точку доступу 4G, використовуючи антену автомобіля, якщо ви використовуєте SIM-карту. Можливість підключення до восьми пристроїв для читання електронної пошти, перегляду веб-сторінок і завантаження контенту.

**Система Pro Services** є комплексним набором сервісів для підключення, який включає:

**Додаток InControl Route Planner** дозволяє попередньо спланувати свій маршрут через ваш смартфон на базі Apple або Android. Він направляє вас до вашої машини, де ви знайдете ваш вибраний маршрут на сенсорному екрані XJ. Коли ви завершите свою подорож, додаток буде направляти вас до місця призначення.

**Повідомляйте час Вашого прибуття**, розрахований навігаційною системою, щоб потрібні Вам люди точно знали, коли Ви приїдете. Система може надіслати автоматичні оновлення за допомогою текстового повідомлення або адресу електронної пошти, без будь-яких додаткових дій з вашого боку.

Режим Commute Mode дозволяє системі дізнаватися про ваші повсякденні переміщення й автоматично надає інформацію про очікуваний час в дорозі та найшвидші шляхи на основі рухів трафіку в реальному часі та згідно вже існуючих даних.

**Режим Arrival Mode** відображає інтерактивне зображення на 360 градусів вулиці вашого призначення задля бездоганного закінчення будь-яких подорожей. Воно автоматично відображається знову після прибуття.

**Система Real Time Traffic Information** використовує потоки даних про трафік у реальному часі, щоб дати вам найбільш точну картину того, що коїться із трафіком на шляху до місця призначення.

## АУДІО

MERIDIAN™ | 
 TRIFIELD™ | 
 СИСТЕМА CONVERSATION ASSIST

Якісна система об'ємного звуку XJ робить звучання вашої улюбленої музики ще більш захоплюючим. Еквалайзер Audyssey MultEQ забезпечує точне об'ємне відтворення, усі ці звукові системи забезпечують точний і неперевершений звук. Звукова система Jaguar Sound System забезпечує акустичний діапазон через 12 динаміків. Запропоновані розширені враження від прослуховування є опційними системами Meridian Sound Systems.

Створені для XJ компанією Meridian, британськими експертами з аудіо, доступні три повністю цифрові системи: звукова система Meridian у 380Вт, звукова система Meridian у 825Вт, звукова система Meridian Reference у 1300Вт. Всі функції мають передові технології, включаючи програмне забезпечення Digital Sound Processor (DSP) для створення високоякісного звуку в салоні та оптимізації кожного елемента системи, а також коригування звучання в салоні (MCC) для підвищення чіткості звуку та більш живого відтворення вашої музики.

Звукова система Meridian у 380Вт має 14 динаміків, включаючи сабвуфер з двома котушками і 2 8-дюймовими низькочастотними динаміками на передніх дверях для видатного враження від аудіо. Система об'ємного звуку Meridian у 825Вт використовує 20 динаміків, включаючи подвійний коаксіальний сабвуфер, для створення дюймового об'ємного звуку 7.1, що забезпечує ідеальний стерео образ для кожного пасажира.

Останнє доповнення до серії – це звукова система Meridian у 1300Вт із 26 колонками. Ця ультра-преміальна звукова система використовує психоакустику для створення звуків, які є настільки реалістичними для сприйняття, що вони сприймаються як жива музика.

Тепер ви можете спілкуватися із пасажирами чи провести конфренц дзвінок не піднімаючи свій голос. Система Conversation Assist, включена в стандартну комплектацію звукової системи Meridian у 1300Вт, дозволяє водію або пасажиру переднього сидіння легко розмовляти з пасажирами на задніх сидіннях і навпаки. Мікрофони над кожним сидінням підсилюють голоси пасажирів через динаміки аудіосистеми, що робить спілкування набагато комфортнішим для кожного.

- Центральне голографічне зображення
- Хвилі з динаміків на дверях: високочастотні, середньочастотні та бас
- Об'ємні звукові хвилі

Діаграма представляє звукову систему Meridian у 825Вт.

**250**

ВАТ

**12**

ДИНАМІКІВ

**8**

 ПІДСИЛЮВАЧ  
КАНАЛІВ

### ЗВУКОВА СИСТЕМА JAGUAR

250 Вт,  
12 динаміків,  
8-Канальний підсилювач,  
Система вирівнювання звуку Audyssey MultEQ

**380**

ВАТ

**14**

ДИНАМІКІВ

**12**

 ПІДСИЛЮВАЧІВ  
КАНАЛІВ

### ЗВУКОВА СИСТЕМА MERIDIAN

380 Вт,  
14 динаміків,  
12 канальний 8-Канальний підсилювач,  
класу D DSP,  
Систма якісного звучання Audyssey  
Динамічний регулятор гучності

**825**

ВАТ

**20**

ДИНАМІКІВ

**15**

 ПІДСИЛЮВАЧІВ  
КАНАЛІВ

### СИСТЕМА ОБ'ЄМНОГО ЗВУКУ MERIDIAN

825 Вт,  
20 динаміків,  
15 канальний DSP підсилювач класу D,  
система вирівнювання звуку Audyssey MultEQ,  
система об'ємного звуку 7.1  
Технологія Trifield

**1300**

ВАТ

**26**

ДИНАМІКІВ

**17**

 ПІДСИЛЮВАЧІВ  
КАНАЛІВ

### СИСТЕМА ЕТАЛОННОГО ЗВУКУ MERIDIAN

1300 Вт,  
26 динаміків,  
17 канальний DSP підсилювач класу D,  
система вирівнювання звуку Audyssey MultEQ,  
система об'ємного звуку 7.1  
Технологія Trifield,  
Технологія Conversation Assist

Стандартні та додаткові комплектації можуть відрізнятися залежно від наявності на ринку. Будь ласка, проконсультуйтеся у місцевого продавця Jaguar для отримання додаткової інформації.

\*Trifield і «трипільний» пристрій є зареєстрованими товарними знаками Trifield Productions Ltd.



## БЕЗПЕКА ТА ЕФЕКТИВНІСТЬ СИСТЕМИ ДОПОМОГИ ВОДІЮ

Залежно від комплектації XJ оснащується стандартними і опціональними системами допомоги водію Advanced Driver Assist. Завдання всіх цих систем – підвищити економічність і безпеку водіння.



### СИСТЕМА ДОПОМОГИ ПРИ ПАРКУВАННІ З КАМЕРАМИ КРУГОВОГО ОГЛЯДУ 360

Передні, задні і бічні ультразвукові датчики система допомоги при паркуванні з кутом огляду 360° сканують простір навколо автомобіля і сповіщають вас про наближення об'єктів, коли ви паркуєтесь або виїжджаєте з місця паркування.



### АДАПТИВНІ ПЕРЕДНІ ФАРИ

Система адаптивного переднього освітлення реагує на положення рульового колеса, дозволяє краще освітлювати ділянки в різких поворотах, а інтелектуальна система керування дальнім світлом розпізнає зустрічні автомобілі і автоматично включає дальнє або ближнє світло в залежності від ситуації.



### СИСТЕМА РОЗПІЗНАВАННЯ КОНТАКТУ З ПІШОХОДОМ

Допоможіть захистити людей поза вашим авто, а також всередині. Якщо автомобіль контактує з пішоходом, система розпізнавання контакту з пішоходом призначена для автоматичного підняття капота, щоб зменшити потенційний вплив.



### СИСТЕМА РОЗПІЗНАВАННЯ ДОРОЖНІХ ЗНАКІВ ТА АДАПТИВНИЙ ОБМЕЖУВАЧ ШВИДКОСТІ

Технологія розпізнавання дорожніх знаків виявляє дорожні знаки обмеження швидкості, щоб відобразити їх на інтерактивному дисплеї водія. Ця розумна система також аналізує місцеві та умовні обмеження водія. При активації, виявляє дорожні знаки обмеження адаптивний обмежувач швидкості використовує інформацію системи розпізнавання дорожніх знаків для відповідного регулювання швидкості автомобіля.



### СИСТЕМА МОНІТОРИНГУ СЛІПИХ ЗОН

Система моніторингу сліпих зон попереджає про транспортні засоби які швидко наближаються до автомобіля. Коли виявлено транспортний засіб, у відповідному бічному дзеркалі буде горіти невеликий попереджувальний світловий сигнал. Якщо ви скеруєте автомобіль в напрямку перешкоди, сигнальна лампа буде блимати, щоб підкреслити можливість небезпеки.



### СИСТЕМА КОНТРОЛЮ СЛІПИХ ЗОН\*

Система контролю сліпих зон може допомогти уникнути зіткнень, якщо ваш автомобіль виявить інший транспортний засіб в мертвій зоні, коли ви починаєте змінювати смуги руху, ця система забезпечує чітко розрахований крутий момент – направляючи ваш автомобіль на безпечну відстані від транспортного засобу який наближається.



### СИСТЕМА РОЗПІЗНАВАННЯ ТРАНСПОРТНИХ ЗАСОБІВ ПІД ЧАС РУХУ ЗАДНІМ ХОДОМ

Система розпізнавання транспортних засобів під час руху заднім ходом особливо корисна при русі заднім ходом з парковки – наша система попереджає вас про транспортні засоби, пішоходів та інші небезпеки, що наближаються з обох сторін автомобіля. Вона попередить вас, як аудіо, так і візуальними попередженнями, так що ви знаєте, що за вами, навіть коли огляд обмежений.

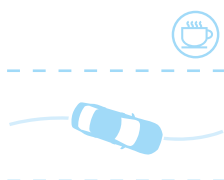

### СИСТЕМА КОНТРОЛЮ ВТОМИ ВОДІЯ\*

Наша система контролю втоми водія визначає, коли ви починаєте відчувати себе сонними або втомилися – даючи вам раннє попередження, що вам потрібно зробити перерву.



### СИСТЕМА ДОПОМОГИ ПРИ ПАРКУВАННІ\*

Система допомоги при паркуванні Park Assist робить життя в місті ще простішим. Система працює як на паралельній, так і на перпендикулярній стоянці, та автоматично спрямовує XJ у обмежений простір, в той час як водій лише керує педалями.

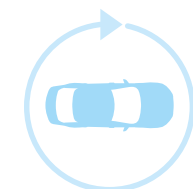

### СИСТЕМА КАМЕР КРУГОВОГО ОГЛЯДУ

Забезпечує зовнішній огляд на 360° за допомогою сенсорного екрана, допомагає при різних маневрах від паркування вздовж бордюру, до надання допомоги при заїзді та виїзді з важкодоступних місць і перехресть.



### АДАПТИВНИЙ КРУІЗ-КОНТРОЛЬ ІЗ ФУНКЦІЄЮ ПІДТРИМАННЯ БЕЗПЕЧНОЇ ВІДСТАНІ ВІД АВТОМОБІЛЯ ПОПЕРЕДУ

Адаптивний круїз-контроль із функцією підтримання безпечної відстані від автомобіля попереду буде підтримувати сталу відстані до автомобіля попереду, якщо він буде сповільнюватися, або зупинятися, коли ви рухаетесь на автомагістралі або подорожуєте в повільному русі. Якщо автомобіль попереду повністю зупинився, ваш автомобіль гладко зупиниться. Після того, як трафік починає рух, просто натисніть на педаль акселератора і адаптивний круїз-контроль відновить швидкість, рухаючись услід за автомобілем попереду. Система може бути активована від 16 км/год. до швидкості руху на автомагістралі.

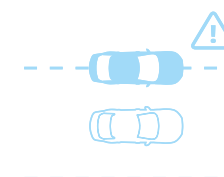

### СИСТЕМА ПОПЕРЕДЖЕННЯ ВИЇЗДУ ЗА МЕЖІ СМУГИ РУХУ\*

Система попередження виїзду за межі смуги руху зробить довгі подорожі більш безпечними. Вона відстежує ситуації, коли автомобіль ненавмисно виїжджає з потрібної смуги та повідомляє вас про це за допомогою візуального попередження та легкої вібрації керма.

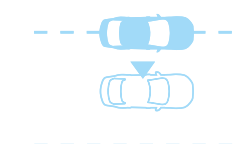

### СИСТЕМА КОНТРОЛЮ ПОЛОЖЕННЯ АВТОМОБІЛЯ ВІДНОСНО ДОРОЖНЬОЇ РОЗМІТКИ\*

Працюючи разом із Системою попередження виїзду за межі смуги руху, Система утримання смуги руху визначає, коли ваш транспортний засіб мимоволі виїжджає з смуги та м'яко спрямовує Вас назад.

Стандартні та додаткові комплектації можуть відрізнятися залежно від наявності на ринку. Будь ласка, проконсультуйтеся у місцевого продавця Jaguar для отримання додаткової інформації.

\*Доступно лише для моделей із заднім приводом (RWD).



## ТЕХНОЛОГІЇ ЕНЕРГОЕФЕКТИВНОСТІ

▶ **ТЕХНОЛОГІЯ STOP/START** | **ЧИСТІ ТЕХНОЛОГІЇ**

Ми хочемо добитися більшого, споживаючи менше. Тому в XJ застосовується широкий спектр технологій, що дозволяють скоротити споживання палива і рівень викидів CO2 без шкоди для динамічних характеристик, притаманних Jaguar.



### ТЕХНОЛОГІЯ STOP/START

Усі двигуни XJ використовують технологію Stop/Start. Вона зупиняє двигун, коли ви зупиняєтесь і за потреби знову запускає двигун, допомагаючи заощаджувати паливо, особливо під час водіння у місті.



### ЕЛЕКТРОПІДСИЛЮВАЧ КЕРМА (EPAS)

Інноваційна система рульового управління з електропідсилювачем (EPAS) в XJ забезпечує миттєвий відгук на дії водія і чудову керуваність. Ця система активується за допомогою електроприводу тільки при необхідності, що дозволяє економити паливо. Доступна тільки на моделях з заднім приводом.



### АЕРОДИНАМІЧНІ ХАРАКТЕРИСТИКИ

Аеродинамічний досконала форма XJ – результат тривалих гідрогазодинамічних розрахунків і випробувань. Компанія Jaguar створила одну з кращих в світі віртуальних лабораторій для тестування автомобілів, де форма XJ відточувалася шляхом численних випробувань, що дозволило звести до мінімуму рівень лобового опору силі вітру.

### AdBlue®

#### ADBLUE

Дизельний двигун XJ оснащений AdBlue для очищення вихлопних газів. AdBlue – це нетоксична, незаймиста, біодеградована добавка, яка обробляє гази у вихлопної системи автомобіля для видалення шкідливих викидів оксиду азоту.



#### АРХІТЕКТУРА З АЛЮМІНІЮ

Завдяки повністю алюмінієвої архітектурі, XJ є одним з найлегших автомобілів в своєму класі і відрізняється зниженим рівнем споживання палива і шкідливих викидів. Алюмінієвий сплав, який використовується в XJ, на 50% складається з перероблених матеріалів. Це забезпечує відповідність XJ високим екологічним стандартам.

Стандартні та додаткові комплектації можуть відрізнятися залежно від наявності на ринку. Будь ласка, проконсультуйтеся у місцевого продавця Jaguar для отримання додаткової інформації.

## ПЕРСОНАЛІЗАЦІЯ XJ - ВАШ ВИБІР

Сконфігуруйте свій автомобіль на jaguar.ua



### ОБЕРІТЬ ДВИГУН

#### Сторінка 52

Виберіть один з потужних, ефективних бензинових або дизельних двигунів XJ, що відповідає вашому стилю водіння.

### ОБЕРІТЬ МОДЕЛЬ

#### Сторінка 54

Порівняйте багатство стандартних функцій на моделях XJ.

### ОБЕРІТЬ КОЛІР

#### Сторінка 56

Висловіть свою індивідуальність з одним із чудових зовнішніх кольорів XJ.

### ОБЕРІТЬ КОЛЕСА

#### Сторінка 58

Додайте особистий кінцевий штрих до свого нового XJ і доповніть його приголомшливий стиль набором чудово сконструйованих коліс.

### ОБЕРІТЬ ІНТЕР'ЄР

#### Сторінка 60

Доступний широкий вибір преміум-матеріалів, шкіри, накладок та виробів на будь-який смак.

### ОБЕРІТЬ АКСЕСУАРИ JAGUAR

#### Сторінка 76

Зробіть XJ дійсно індивідуальним, додаючи стиль, практичність та універсальність з офіційними аксесуарами XJ. Запитуйте у вашого місцевого диллера Jaguar.

# 1 ОБЕРІТЬ ДВИГУН

Сконфігуруйте свій автомобіль на jaguar.ua

## ➤ БЕНЗИНОВІ ДВИГУНИ

### 3,0-ЛІТРОВИЙ V6

БЕНЗИНОВИЙ RWD З  
ТУРБОНАДДУВОМ

МАКСИМАЛЬНА ПОТУЖНІСТЬ 340 к.с.
МАКСИМАЛЬНИЙ КРУТНИЙ МОМЕНТ 450 Нм
ПРИСКОРЕННЯ 0-100 км/год. за 5,9 секунд
МАКСИМАЛЬНА ШВИДКІСТЬ 250 км/год.
РОЗХІД У ЗМІШАНОМУ ЦИКЛІ 9,1 л/100 км*
ВИКИДИ CO <sub>2</sub> 211 г/км
LUXURY, PREMIUM LUXURY, PORTFOLIO, AUTOBIOGRAPHY, R-SPORT

### 3,0-ЛІТРОВИЙ V6

БЕНЗИНОВИЙ AWD З  
ТУРБОНАДДУВОМ

МАКСИМАЛЬНА ПОТУЖНІСТЬ 340 к.с.
МАКСИМАЛЬНИЙ КРУТНИЙ МОМЕНТ 450 Нм
ПРИСКОРЕННЯ 0-100 км/год. за 6,4 секунд
МАКСИМАЛЬНА ШВИДКІСТЬ 250 км/год.
РОЗХІД У ЗМІШАНОМУ ЦИКЛІ 9,8 л/100 км*
ВИКИДИ CO <sub>2</sub> 234 г/км
LUXURY, PREMIUM LUXURY, PORTFOLIO, AUTOBIOGRAPHY, R-SPORT

### 5,0-ЛІТРОВИЙ V8

БЕНЗИНОВИЙ З  
ТУРБОНАДДУВОМ

МАКСИМАЛЬНА ПОТУЖНІСТЬ 470 к.с.
МАКСИМАЛЬНИЙ КРУТНИЙ МОМЕНТ 575 Нм
ПРИСКОРЕННЯ 0-100 км/год. за 5,2 секунд
МАКСИМАЛЬНА ШВИДКІСТЬ 250 км/год.
РОЗХІД У ЗМІШАНОМУ ЦИКЛІ 11,1 л/100 км*
ВИКИДИ CO <sub>2</sub> 264 г/км
PREMIUM LUXURY, PORTFOLIO

### 5,0-ЛІТРОВИЙ V8

БЕНЗИНОВИЙ З ТУРБОНАДДУВОМ

МАКСИМАЛЬНА ПОТУЖНІСТЬ 510 к.с.
МАКСИМАЛЬНИЙ КРУТНИЙ МОМЕНТ 625 Нм
ПРИСКОРЕННЯ 0-100 км/год. за 4,9 секунд
МАКСИМАЛЬНА ШВИДКІСТЬ 250 км/год.
РОЗХІД У ЗМІШАНОМУ ЦИКЛІ 11,1 л/100 км
ВИКИДИ CO <sub>2</sub> 264 г/км
AUTOBIOGRAPH

### 5,0-ЛІТРОВИЙ V8

БЕНЗИНОВИЙ З ТУРБОНАДДУВОМ

МАКСИМАЛЬНА ПОТУЖНІСТЬ 575 к.с.
МАКСИМАЛЬНИЙ КРУТНИЙ МОМЕНТ 700 Нм
ПРИСКОРЕННЯ 0-100 км/год. за 4,4 секунд
МАКСИМАЛЬНА ШВИДКІСТЬ 300 км/год.
У ЗМІШАНОМУ ЦИКЛІ 11,1 л/100 км*
ВИКИДИ CO <sub>2</sub> 264 г/км
XJR575

## ➤ ДИЗЕЛЬНИЙ ДВИГУН

### 3,0-ЛІТРОВИЙ V6

ДИЗЕЛЬНИЙ З ТУРБОНАДДУВОМ

МАКСИМАЛЬНА ПОТУЖНІСТЬ 300 к.с.
МАКСИМАЛЬНИЙ КРУТНИЙ МОМЕНТ 700 Нм
ПРИСКОРЕННЯ 0-100 км/год. за 6,2 секунд
МАКСИМАЛЬНА ШВИДКІСТЬ 250 км/год.
РОЗХІД У ЗМІШАНОМУ ЦИКЛІ 5,7 л/100 км*
ВИКИДИ CO <sub>2</sub> 149 г/км
LUXURY PREMIUM LUXURY, PORTFOLIO, AUTOBIOGRAPHY, R-SPORT



Доступність двигунів залежить від ринку. Уточняйте наявність у вашого офіційного регіонального дилера.

\*Офіційні дані з тестів на території ЄС. Вказані лише для порівняння. Дані можуть відрізнятися від наведених у залежності від умов експлуатації. Більш детальні дані щодо споживання пального перегляньте на сторінці Технічні Специфікації.

# 2 ОБЕРІТЬ МОДЕЛЬ

⚙️ Сконфігуруйте свій автомобіль на jaguar.ua

## ➤ LUXURY



### LUXURY

#### ОСНОВНІ ХАРАКТЕРИСТИКИ

Сидіння з регулювання в 14 положеннях з підтримкою попереку  
Передні та задні сидіння з функцією підігріву  
Комплект килимків класу Premium  
Система Satellite Navigation System  
10,2-дюймовий сенсорний екран  
Звукова система Jaguar (250Вт)  
Двобортний клімат-контроль  
Потокове аудіо через Bluetooth\*  
Система допомоги при паркуванні переднім та заднім ходом  
Система контролю руху на всіх поверхнях  
Повністю світлодіодні фари  
Зовнішні дзеркала заднього виду з електроприводом  
Дві овальні вихлопні труби  
Хромовані решітки радіатора з хромованим оздобленням  
Хромовані бокові вентиляційні решітки  
Система розпізнавання дорожніх знаків та Адаптивний обмежувач швидкості



### PREMIUM LUXURY

#### ОСНОВНІ ХАРАКТЕРИСТИКИ (НА ДОДАЧУ ДО 'LUXURY')

Підігрів і охолодження передніх і задніх сидінь  
М'яке зачинення дверей і система безключового доступу  
Сидіння з м'якої перфорованої шкіри  
Передні підголівники з тисненням логотипу компанії Jaguar



### PORTFOLIO

#### ОСНОВНІ ХАРАКТЕРИСТИКИ (НА ДОДАЧУ ДО 'PREMIUM LUXURY')

Сидіння з регулюванням в 18 положеннях з підтримкою попереку  
Передні сидіння з п'ятьма програмами масажу Кермо з підігрівом  
Звукова система Meridian (380Вт)  
Чотирьохзонний клімат-контроль  
Допоміжна система автоматичного керування дальнім світлом



### AUTOBIOGRAPHY

#### ОСНОВНІ ХАРАКТЕРИСТИКИ (НА ДОДАЧУ ДО 'PORTFOLIO')

Світлодіодне підсвічування для читання для пасажирів задніх сидінь  
Рельєфні таблички на пороги дверей із підсвічуванням  
Металеві педалі  
Повністю світлодіодні фари з адаптивним освітленням  
Система камер кругового огляду  
Система допомоги при паркуванні – паралельному, заїзді та виїзді  
Система контролю за дистанцією при паркуванні на 360°  
Моніторинг «мертвих зон» із системою визначення автомобілів, що наближаються та індикація можливих перешкод при русі заднім ходом

## ➤ SPORT



### R-SPORT

#### ОСНОВНІ ХАРАКТЕРИСТИКИ (НА ДОДАЧУ ДО 'PREMIUM LUXURY')

Сидіння з регулювання в 18 положеннях з підтримкою попереку  
Підігрів керма  
Рельєфні таблички на пороги передніх та задніх дверей у стилі дверей R-Sport  
Металеві педалі  
Звукова система Meridian (380Вт)  
Чотирьохзонний клімат-контроль  
Передня решітка та задній бампер у стилі Gloss Black  
Задній спойлер, дверні пороги та передній розсікач  
Обшивка стелі із замші



### XJR575

#### ОСНОВНІ ХАРАКТЕРИСТИКИ (НА ДОДАЧУ ДО 'R-SPORT')

XJR575 Рельєфні таблички на пороги дверей  
Система об'ємного звуку Meridian (825Вт)  
Повністю світлодіодні фари з адаптивним освітленням та допоміжна система автоматичного керування дальнім світлом  
Решітки радіатора в стилі Gloss Black з оздобленням Gloss Black  
Оздоблення бокових вікон у кольорі Gloss Black  
Бокові повітрозабірники у кольорі Gloss Black  
Фарбовані гальмівні супорти у кольорі Red з написом Jaguar XJR575  
Повітрозабирачі жалюзійного типу на капоті  
Накладка на задній бампер у кольорі кузова зі вставкою у кольорі Gloss Black  
Унікальна спортивна вихлопна труба з квадратними трубами  
Світлодіодне підсвічування для читання для пасажирів задніх сидінь  
Шторка задніх вікон з електроприводом  
Алюмінієві підкермові перемикачі коробки передач

На зображеннях оснащені додатковим обладнанням. Зверніть увагу, що при виборі альтернативних рівнів обробки стандартні функції можуть бути замінені. Стандартні характеристики також можуть відрізнятися залежно від країни покупки, варіанту двигуна та передачі. Стандартні та додаткові комплектації можуть відрізнятися залежно від наявності на ринку. Будь ласка, проконсультуйтеся у місцевого продавця Jaguar для отримання додаткової інформації.



ЗМІСТ

ПЕРСОНАЛІЗАЦІЯ

ЗНАЙТИ ДИЛЕРА

КОНФІГУРАТОР

# 3 ОВЕРІТЬ КОЛІР

⚙️ Сконфігуруйте свій автомобіль на jaguar.ua

ОДНОТОННА

Колір Fuji White

Колір Narvik Black

МЕТАЛІК

Колір Yulong White

Колір Indus Silver

Колір Corris Grey

Колір Loire Blue

Колір Rosello Red

Колір Firenze Red

Колір British Racing Green

Колір Santorini Black

ФАРБА «МЕТАЛІК» КЛАСУ PREMIUM

Колір Carpathian Grey

Колір Farallon Black

ПАЛІТРА SVO PREMIUM

Колір Velocity Blue

Колір Satin Corris Grey



ДВИГУН

МОДЕЛЬ

КОЛІР

КОЛЕСА

ІНТЕР'ЄР

ОПЦІЇ ТА АКСЕСУАРИ

ТЕХНІЧНІ ХАРАКТЕРИСТИКИ

ЦЕНТР РОЗРОБКИ  
ЕКСКЛЮЗИВНИХ АВТОМОБІЛІВ



# 4 ОБЕРІТЬ КОЛЕСА

⚙️ Сконфігуруйте свій автомобіль на jaguar.ua



18-дюймові колісні диски з 15 спицями 'STYLE 1031'

У стилі Sparkle Silver

8,0J x 18" / 9,0J x 18"

245/50ZR18 / 275/45ZR18

C51S



18-дюймові колісні диски з 10 спицями 'STYLE 1030'

У стилі Sparkle Silver

8,0J x 18" / 9,0J x 18"

245/50ZR18 / 275/45ZR18

C45B

ФІНІШНА ОБРОБКА ЛЕГКОСПЛАВНИХ ДИСКІВ

РОЗМІР ДИСКІВ

РОЗМІР ШИН

КОД



20-дюймові з 8 здвоєними спицями 'STYLE 8001'

Колір Silver

9,0J x 20" / 10,0J x 20"

245/40ZR20 / 275/35ZR20

C45J



20-дюймові з 8 здвоєними спицями 'STYLE 8001'

У стилі Polished

9,0J x 20" / 10,0J x 20"

245/40ZR20 / 275/35ZR20

C45K



20-дюймові з 10 здвоєними спицями 'STYLE 1029'

Колір High Gloss Silver

9,0J x 20" / 10,0J x 20"

245/40ZR20 / 275/35ZR20

C45G



20-дюймові з 5 здвоєними спицями 'STYLE 5063'

Колір Satin Grey

9,0J x 20" / 10,0J x 20"

245/40ZR20 / 275/35ZR20

C66E

ФІНІШНА ОБРОБКА ЛЕГКОСПЛАВНИХ ДИСКІВ

РОЗМІР ДИСКІВ

РОЗМІР ШИН

КОД



19-дюймові колісні диски з 10 спицями 'STYLE 1028'

У стилі Sparkle Silver

9,0J x 19" / 10,0J x 19"

245/45ZR19 / 275/40ZR19

C45C



19-дюймові з 5 здвоєними спицями 'STYLE 5043'

У стилі Sparkle Silver

9,0J x 19" / 10,0J x 19"

245/45ZR19 / 275/40ZR19

C45D



19-дюймові з 7 здвоєними спицями 'STYLE 7018'

У стилі Sparkle Silver

9,0J x 19" / 10,0J x 19"

245/45ZR19 / 275/40ZR19

C52F

ФІНІШНА ОБРОБКА ЛЕГКОСПЛАВНИХ ДИСКІВ

РОЗМІР ДИСКІВ

РОЗМІР ШИН

КОД



20-дюймові з 10 здвоєними спицями 'STYLE 1010'

Колір Satin Grey та у стилі Diamond Turned

9,0J x 20" / 10,0J x 20"

245/40ZR20 / 275/35ZR20

C46B



20-дюймові з 5 здвоєними спицями 'STYLE 5045'

Колір Silver та у стилі Diamond Turned

9,0J x 20" / 10,0J x 20"

245/40ZR20 / 275/35ZR20

C46A



20-дюймові з 5 здвоєними спицями 'STYLE 5044'

Колір Technical Grey

9,0J x 20" / 10,0J x 20"

265/35R20 / 295/30R20

C51Y



20-дюймові з 5 здвоєними спицями 'STYLE 5044'

У стилі Gloss Black

9,0J x 20" / 10,0J x 20"

265/35R20 / 295/30R20

C52H

ФІНІШНА ОБРОБКА ЛЕГКОСПЛАВНИХ ДИСКІВ

РОЗМІР ДИСКІВ

РОЗМІР ШИН

КОД

Доступність колеса залежить від ринку. Будь ласка, проконсультуйтеся у місцевого продавця Jaguar для отримання додаткової інформації.



ЗМІСТ

ПЕРСОНАЛІЗАЦІЯ

ЗНАЙТИ ДИЛЕРА

КОНФІГУРАТОР

# 5 ОБЕРІТЬ ІНТЕР'ЄР

Сконфігуруйте свій автомобіль на jaguar.ua

LUXURY	СИДІННЯ З ПЕРФОРОВАНОЇ ШКІРИ У СТИЛІ BOND З ПРОСТРОЧКОЮ	НАКЛАДКА	ОБШИВКА СТЕЛІ У СТИЛІ MORZINE	ВЕРХНЯ ПАНЕЛЬ З ПЕРФОРОВАНОЇ ШКІРИ У СТИЛІ BOND	НИЖНЯ ПАНЕЛЬ	КИЛИМОК	КОЛІР ІНТЕР'ЄРУ ТА КОДИ ОПЦІЙ
Стандартна комплектація	Колір Cashew/Колір Cashew Колір Ebony/Колір Ebony	Колір Gloss Rich Oak Колір Gloss Rich Oak	Колір Ivory Колір Ivory	Колір Truffle Колір Ebony	Колір Cashew Колір Ebony	Колір Truffle Колір Ebony	BAON BAOM

PREMIUM LUXURY	СИДІННЯ З М'ЯКОЇ ЗЕРНИСТОЇ ПЕРФОРОВАНОЇ ШКІРИ З ПРОСТРОЧКОЮ ОКАНТУВАННЯМ	НАКЛАДКА	ОБШИВКА СТЕЛІ У СТИЛІ MORZINE	М'ЯКА НА ДОТИК ВЕРХНЯ ПАНЕЛЬ	НИЖНЯ ПАНЕЛЬ	КИЛИМОК	КОЛІР ІНТЕР'ЄРУ ТА КОДИ ОПЦІЙ
Стандартна комплектація	Колір Ivory/Колір Mineral/Колір Mineral Колір Cashew/Колір Truffle/Колір Truffle Колір London Tan/Колір Ebony/Колір Ebony Колір Ebony/Колір Ivory/Колір Ivory	Колір Gloss Rich Oak Колір Gloss Rich Oak Колір Gloss Rich Oak Колір Gloss Rich Oak	Колір Ivory Колір Ivory Колір Ivory Колір Ivory	Колір Mineral Колір Truffle Колір Ebony Колір Ebony	Колір Ivory Колір Cashew Колір Ebony Колір Ebony	Колір Mineral Колір Truffle Колір Ebony Колір Ebony	BAPP BAOQ BAOS BAOP

PORTFOLIO	СИДІННЯ З ПЕРФОРОВАНОЇ ШКІРИ SOFT GRAIN ТА РОМБОВИДНОЮ ПРОСТРОЧКОЮ	НАКЛАДКА	ОБШИВКА СТЕЛІ ЗАМШЕЮ КЛАСУ PREMIUM	М'ЯКА ВЕРХНЯ ПАНЕЛЬ З ПЕРФОРОВАНОЮ ШКІРОЮ	НИЖНЯ ПАНЕЛЬ	КИЛИМОК	КОЛІР ІНТЕР'ЄРУ ТА КОДИ ОПЦІЙ
Стандартна комплектація	Колір Ebony/Колір Ivory Колір London Tan/Колір Ebony Колір Cashew/Колір Truffle Колір Ivory/Колір Mineral Колір Ivory/Колір Ebony	Колір Gloss Figured Ebony Колір Gloss Figured Ebony Колір Gloss Figured Ebony Колір Ivory/Колір Mineral Колір Gloss Figured Ebony	Колір Ivory або колір Ebony Колір Ivory або колір Ebony Колір Ivory Колір Ivory Колір Ivory або колір Ebony	Колір Ebony Колір Ebony Колір Truffle Колір Mineral Колір Ebony	Колір Ebony Колір London Tan Колір Cashew Колір Ivory Колір Ivory	Колір Ebony Колір Ebony Колір Truffle Колір Mineral Колір Ebony	BAOT BAOZ BAOU BAPQ BAOV

AUTOBIOGRAPHY	СИДІННЯ З ПЕРФОРОВАНОЇ В СТИЛІ SEMI-ANILINE ТА РОМБОВИДНОЮ ПРОСТРОЧКОЮ	НАКЛАДКА	ОБШИВКА СТЕЛІ З М'ЯКОЇ ЗЕРНИСТОЇ ШКІРИ	М'ЯКА ШКІРЯНА ВЕРХНЯ ПАНЕЛЬ	НИЖНЯ ПАНЕЛЬ	КИЛИМОК	КОЛІР ІНТЕР'ЄРУ ТА КОДИ ОПЦІЙ
Стандартна комплектація	Колір Ivory/Колір Mineral Колір Ivory/Колір Ebony Колір Cashew/Колір Truffle Колір London Tan/Колір Ebony Колір Ebony/Колір Ivory	Колір Gloss Rich Oak з декоративною вставкою у стилі Linear Laser Колір Gloss Rich Oak з декоративною вставкою у стилі Linear Laser Колір Gloss Rich Oak з декоративною вставкою у стилі Linear Laser Колір Gloss Rich Oak з декоративною вставкою у стилі Linear Laser Колір Gloss Rich Oak з декоративною вставкою у стилі Linear Laser	Колір Ivory Колір Ivory або колір Ebony Колір Ivory Колір Ivory або колір Ebony Колір Ivory або колір Ebony	Колір Mineral Колір Ebony Колір Truffle Колір Ebony Колір Ebony	Колір Ivory Колір Ivory Колір Cashew Колір London Tan Колір Ebony	Колір Mineral Колір Ebony Колір Truffle Колір Ebony Колір Ebony	BAPE BAPC BAPB BAPG BAPA

R-SPORT	СИДІННЯ З М'ЯКОЇ ПЕРФОРОВАНОЇ ШКІРИ З ПРОСТРОЧКОЮ	НАКЛАДКА	ОБШИВКА СТЕЛІ ІЗ ЗАМШІ КЛАСУ PREMIUM	М'ЯКА ШКІРЯНА ВЕРХНЯ ПАНЕЛЬ	НИЖНЯ ПАНЕЛЬ	КИЛИМОК	КОЛІР ІНТЕР'ЄРУ ТА КОДИ ОПЦІЙ
Стандартна комплектація	Колір Ebony/Колір Pimento Колір Ivory/Колір Ebony Колір Ebony/Колір Pimento duo tone/ Колір Pimento	Колір Piano Black Колір Piano Black Колір Piano Black	Колір Ivory або колір Ebony Колір Ivory або колір Ebony Колір Ivory або колір Ebony	Колір Ebony Колір Ebony Колір Ebony	Колір Ebony Колір Ivory Колір Ebony	Колір Ebony Колір Ebony Колір Ebony	BAPK BAPL BAPR

XJR575	СИДІННЯ З М'ЯКОЇ ПЕРФОРОВАНОЇ ШКІРИ З ПРОСТРОЧКОЮ	НАКЛАДКА	ОБШИВКА СТЕЛІ ІЗ ЗАМШІ КЛАСУ PREMIUM	М'ЯКА ШКІРЯНА ВЕРХНЯ ПАНЕЛЬ	НИЖНЯ ПАНЕЛЬ	КИЛИМОК	КОЛІР ІНТЕР'ЄРУ ТА КОДИ ОПЦІЙ
Стандартна комплектація	Колір Ebony/Колір Pimento Колір Ivory/Колір Ebony	Стиль Carbon Fibre Стиль Carbon Fibre	Колір Ebony або Ivory Колір Ebony або Ivory	Колір Ebony Колір Ebony	Колір Ebony Колір Ivory	Колір Ebony Колір Ebony	BAMQ BAMS

Стандартні та додаткові комплектації можуть відрізнятись залежно від наявності на ринку. Будь ласка, проконсультуйтеся у місцевого продавця Jaguar для отримання додаткової інформації.

# 5 ОВЕРІТЬ ІНТЕР'ЄР

Сконфігуруйте свій автомобіль на jaguar.ua

Наведений інтер'єр: Сидіння з перфорованої шкіри у стилі Cashew Bond з верхню панеллю у кольорі Truffle, обшивка стелі у стилі morzine у кольорі Ivory, накладка у кольорі Gloss Rich Oak та килимок у кольорі Truffle.



## LUXURY

### ПОЄДНАННЯ КОЛЬОРІВ ОББИВКИ САЛОНУ

#### СТАНДАРТНА КОМПЛЕКТАЦІЯ - ПЕРФОРОВАНА ШКІРА У СТИЛІ BOND

1	2	3	4	5	6
СИДІННЯ З ПРОСТРОЧКОЮ В ТОН	НАКЛАДКА	ОБШИВКА СТЕЛІ У СТИЛІ MORZINE	ВЕРХНЯ ПАНЕЛЬ	НИЖНЯ ПАНЕЛЬ	КИЛИМОК
Cashew with Cashew stitch	Gloss Rich Oak	Ivory	Truffle	Cashew	Truffle
Ebony with Ebony stitch	Gloss Rich Oak	Ivory	Ebony	Ebony	Ebony

#### ОПЦІЇ НАКЛАДКИ

Кольори Piano Black, Carbon Fibre, Gloss Figured Ebony, Gloss Rich Oak з декоративною вставкою у стилі Linear Laser або Gloss Burr Walnut



# 5 ОВЕРІТЬ ІНТЕР'ЄР

Сконфігуруйте свій автомобіль на jaguar.ua

Наведений інтер'єр: Сидіння з м'якої перфорованої шкіри у кольорі Ivory з верхню панеллю у кольорі Mineral, обшивка стелі у стилі morzine у кольорі Ivory, накладка у кольорі Gloss Rich Oak та килимок у кольорі Mineral.



## PREMIUM LUXURY

### ПОЄДНАННЯ КОЛЬОРІВ ОББИВКИ САЛОНУ

#### СТАНДАРТНА КОМПЛЕКТАЦІЯ - СИДІННЯ З ШКІРИ SOFT GRAIN

1	2	3	4	5	6
СИДІННЯ З КОНТРАСТНИМ ШВОМ ТА ОКАНТУВАННЯМ Кольору Ivory зі швом у кольорі Mineral	НАКЛАДКА Колір Gloss Rich Oak	ОБШИВКА СТЕЛІ У СТИЛІ MORZINE Колір Ivory	ВЕРХНЯ ПАНЕЛЬ Колір Mineral	НИЖНЯ ПАНЕЛЬ Колір Ivory	КИЛИМОК Колір Mineral
Колір Cashew із швом у кольорі Truffle	Колір Gloss Rich Oak	Колір Ivory	Колір Truffle	Колір Cashew	Колір Truffle
Кольори London Tan зі швом у кольорі Ebony	Колір Gloss Rich Oak	Колір Ivory	Колір Ebony	Колір Ebony	Колір Ebony
Кольору Ebony зі швом у кольорі Ivory	Колір Gloss Rich Oak	Колір Ivory	Колір Ebony	Колір Ebony	Колір Ebony

#### ОПЦІЇ НАКЛАДКИ

Кольори Piano Black, Carbon Fibre, Gloss Figured Ebony, Gloss Rich Oak з декоративною вставкою у стилі Linear Laser або Gloss Burr Walnut

# 5 ОВЕРІТЬ ІНТЕР'ЄР

Сконфігуруйте свій автомобіль на jaguar.ua

Наведений інтер'єр: Сидіння з м'якої перфорованої стебнованої шкіри у кольорі Ebony з контрастним швом у кольорі Ivory, верхня панель у кольорі Ebony, обшивка стелі із замші у кольорі Ivory, накладка у стилі Gloss Figured Ebony та килимок у кольорі Ebony.

На малюнку також зображено розважальну систему для пасажирів на задніх сидіннях.



## PORTFOLIO

ПОЄДНАННЯ КОЛЬОРІВ ОББИВКИ САЛОНУ  
СТАНДАРТНА КОМПЛЕКТАЦІЯ - СИДІННЯ З ШКІРИ SOFT GRAIN

1	2	3	4	5	6
СИДІННЯ З КОНТРАСТНОЮ ПРОСТРОЧКОЮ	НАКЛАДКА	ЗАМШЕВА СТЕЛЯ	ВЕРХНЯ ПАНЕЛЬ	НИЖНЯ ПАНЕЛЬ	КИЛИМКИ
Ebony з прострочкою Ivory	Колір Gloss Figured Ebony	Кольори Ivory або Ebony	Колір Ebony	Колір Ebony	Колір Ebony
London Tan з прострочкою	Колір Gloss Figured Ebony	Кольори Ivory або Ebony	Колір Ebony	Колір London Tan	Колір Ebony
Cashew з прострочкою Truffle stitch	Колір Gloss Figured Ebony	Колір Ivory	Колір Truffle	Колір Cashew	Колір Truffle
Ivory з прострочкою Mineral	Колір Gloss Figured Ebony	Колір Ivory	Колір Mineral	Колір Ivory	Колір Mineral
Ivory з прострочкою Ebony	Колір Gloss Figured Ebony	Кольори Ivory або Ebony	Колір Ebony	Колір Ivory	Колір Ebony

### ОПЦІЇ НАКЛАДКИ

Кольори Piano Black, Carbon Fibre, Gloss Rich Oak, Gloss Rich Oak з декоративною вставкою у кольорі Linear Laser Inlay або Gloss Burr Walnut

# 5 ОВЕРІТЬ ІНТЕР'ЄР

Сконфігуруйте свій автомобіль на jaguar.ua

Наведений інтер'єр: Сидіння з перфорованої шкіри Semi-Aniline у кольорі Ivory з контрастним швом у кольорі Mineral, верхня панель у кольорі Mineral, обшивка стелі із замші у кольорі Ivory та декоративна вставка у стилі Gloss Rich Oak з накладкою у стилі Linear Laser Inlay та килимок у кольорі Mineral.

На малюнку також зображено розважальну систему для пасажирів на задніх сидіннях.



## AUTOBIOGRAPHY

### ПОЄДНАННЯ КОЛЬОРІВ ОББИВКИ САЛОНУ СТАНДАРТНА КОМПЛЕКТАЦІЯ - СИДІННЯ З ШКІРИ SEMI-ANILINE

1	2	3	4	5	6
<b>СИДІННЯ З КОНТРАСТНОЮ ПРОСТРОЧКОЮ</b> Ivory з прострочкою Mineral	<b>НАКЛАДКА</b> Колір Gloss Rich Oak з лінійною лазерною інкрустацією	<b>ОБИВКА СТЕЛІ ШКІРОЮ</b> Колір Ivory	<b>ВЕРХНЯ ПАНЕЛЬ</b> Колір Mineral	<b>НИЖНЯ ПАНЕЛЬ</b> Колір Ivory	<b>КИЛИМКИ</b> Колір Mineral
Ivory з прострочкою Ebony	Колір Gloss Rich Oak з лінійною лазерною інкрустацією	Кольори Ivory або Ebony	Колір Ebony	Колір Ivory	Колір Ebony
Cashew з прострочкою Truffle	Колір Gloss Rich Oak з лінійною лазерною інкрустацією	Колір Ivory	Колір Truffle	Колір Cashew	Колір Truffle
London Tan з прострочкою Ebony	Колір Gloss Rich Oak з лінійною лазерною інкрустацією	Кольори Ivory або Ebony	Колір Ebony	Колір London Tan	Колір Ebony
Ebony з прострочкою Ivory	Колір Gloss Rich Oak з лінійною лазерною інкрустацією	Кольори Ivory або Ebony	Колір Ebony	Колір Ebony	Колір Ebony

#### ОПЦІЇ НАКЛАДКИ

Кольорів Piano Black, Carbon Fibre, Gloss Rich Oak, Gloss Figured Ebony або Gloss Burr Walnut

# 5 ОБЕРІТЬ ІНТЕР'ЄР

Сконфігуруйте свій автомобіль на jaguar.ua











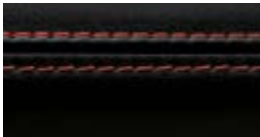

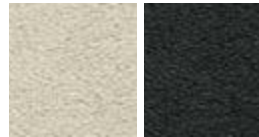





Наведений інтер'єр: Спортивні сидіння з м'якої перфорованої шкіри у кольорі Ebony з контрастним швом у кольорі Pimento, верхня панель у кольорі Ebony, обшивка стелі із замші у кольорі Ivory, накладка у стилі Piano Black та килимок у кольорі Ebony.

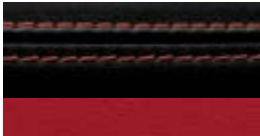

## R-SPORT

### ПОЄДНАННЯ КОЛЬОРІВ ОББИВКИ САЛОНУ

#### СТАНДАРТНА КОМПЛЕКТАЦІЯ - СИДІННЯ З ШКІРИ SOFT GRAIN

1	2	3	4	5	6
Шкіряні сидіння з контрастною прострочкою	НАКЛАДКА	ОББИВКА СТЕЛІ ЗАМШЕЮ	ВЕРХНЯ ПАНЕЛЬ	НИЖНЯ ПАНЕЛЬ	КИЛИМКИ
 Ebony з прострочкою Pimento	 Колір Piano Black	 Кольори Ivory або Ebony	 Колір Ebony	 Колір Ebony	 Колір Ebony
 Ivory з прострочкою Ebony	 Колір Piano Black	 Кольори Ivory або Ebony	 Колір Ebony	 Колір Ivory	 Колір Ebony
 Ebony/Pimento з прострочкою двох відтінків Pimento	 Колір Piano Black	 Кольори Ivory або Ebony	 Колір Ebony	 Колір Ebony	 Колір Ebony

#### ОПЦІЯ НАКЛАДКИ

Стиль Carbon Fibre

# 5 ОВЕРІТЬ ІНТЕР'ЄР

Сконфігуруйте свій автомобіль на jaguar.ua

Наведений інтер'єр: Спортивні сидіння з м'якої перфорованої стебнаної шкіри у кольорі Ebony з контрастним швом у кольорі Pimento, Верхня панель у кольорі Ebony, Ebony обшивка стелі із замші, накладка у стилі Carbon Fibre та килимок у кольорі Ebony.



## XJR575

### ПОЄДНАННЯ КОЛЬОРІВ ОББИВКИ САЛОНУ

#### СТАНДАРТНА КОМПЛЕКТАЦІЯ - СИДІННЯ З ШКІРИ SOFT GRAIN

1	2	3	4	5	6
Шкіряні сидіння з контрастною прострочкою	НАКЛАДКА	ОББИВКА СТЕЛІ ЗАМШЕЮ	ВЕРХНЯ НАКЛАДКА	НИЖНЯ НАКЛАДКА	КИЛИМКИ
Ебону з прострочкою Pimento	Карбонова накладка Carbon Fibre	Кольори Ebony або Ivory	Колір Ebony	Колір Ebony	Колір Ebony
Ivory з прострочкою Ebony	Карбонова накладка Carbon Fibre	Кольори Ebony або Ivory	Колір Ebony	Колір Ivory	Колір Ebony

#### ОПЦІЯ НАКЛАДКИ

Колір Piano Black



ЗМІСТ

ПЕРСОНАЛІЗАЦІЯ

ЗНАЙТИ ДИЛЕРА

КОНФІГУРАТОР

# 5 ОВЕРІТЬ ІНТЕР'ЄР

Сконфігуруйте свій автомобіль на jaguar.ua

Piano Black

Carbon Fibre

Gloss Rich Oak

Gloss Figured Ebony

Gloss Rich Oak з лазерною інкрустацією

Gloss Burr Walnut

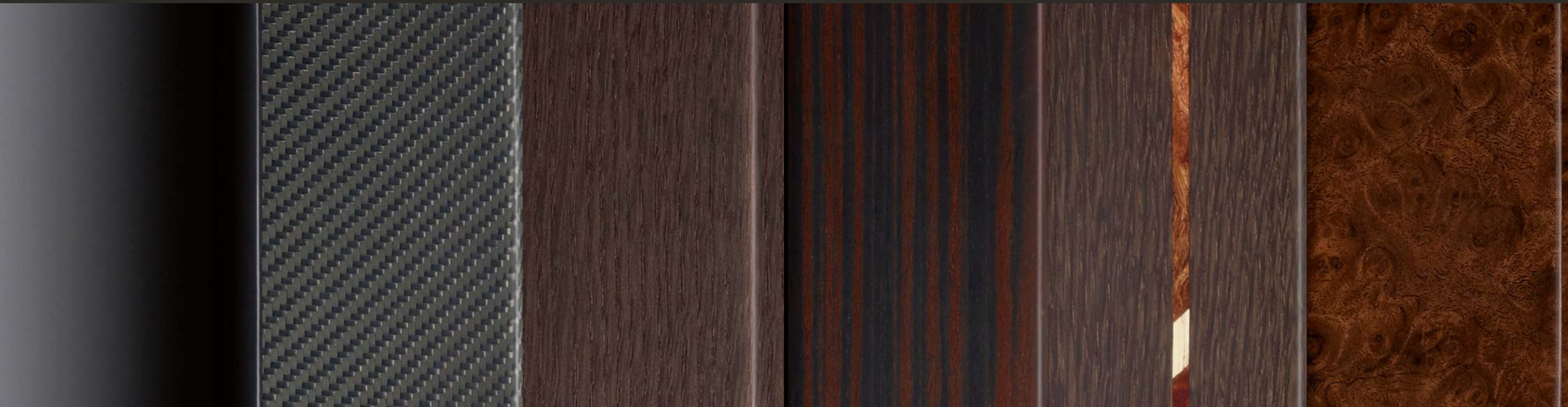

ДВИГУН

МОДЕЛЬ

КОЛІР

КОЛЕСА

ІНТЕР'ЄР

ОПЦІЇ ТА АКСЕСУАРИ

ТЕХНІЧНІ ХАРАКТЕРИСТИКИ

ЦЕНТР РОЗРОБКИ  
ЕКСКЛЮЗИВНИХ АВТОМОБІЛІВ



# 6 ОБЕРІТЬ АКСЕСУАРИ JAGUAR

Щоб дізнатись більше про повний асортимент запропонованих продавцем аксесуарів Jaguar, будь ласка, зверніться до найближчого представника або перейдіть до [accessories.jaguar.ua](http://accessories.jaguar.ua)



#### Хромовані накладки на дзеркала C2D5489 – Лівий C2D5488 – Правий

Хромовані накладки підкреслюють стильний дизайн зовнішніх дзеркал. Доступні опції для правого та лівого боку.

Доступність залежить від ринку. Будь ласка, проконсультуйтеся у місцевого продавця Jaguar для отримання додаткової інформації.

\*Не сумісні з розважальною системою для задніх сидінь.



#### Бризковики C2D8498 – Передні C2D8499 – Задні

Передні бризковики з логотипом «Jaguar» доповнюють лінії вашого автомобіля, зменшують кількість бризок і забезпечують захист від бруду і щєбню.



#### Встановлений на підголовник вішак для одягу\* C2Z23416

Вішак від Jaguar встановлюється у підголовник передніх сидінь, на ньому зображений логотип «Jaguar» і хромованою конструкцією на пружині. Монтований просто і надійно, цей вішак легко встановити і зняти, що забезпечує місце для зручнопереверзнення, щоб тримати одяг без складок.



#### Алюмінієві підкормові перемикачі передач T2R6547MMU

Доповнить кермове колесо декоративно-оздобленими підкормовими перемикачами передач, виготовлених з алюмінію, гарантують високу якість обробки в ключовій точці контакту з вашим автомобілем. Виготовлені з алюмінію за допомогою механічної обробки, перемикачі крацюють (обробляють щіткою) вручну задля обробки класу «преміум» і анодують, щоб гарантувати, що вони не будуть з часом стиратися.



#### Рельсфна табличка на пороги дверей із підсвіткою

Елегантні стилізовані алюмінієві накладки на пороги дверей підсвічуються, коли відкриваються двері водія або пасажиря. Підкреслені м'яким освітленням кольору Phosphor Blue. Будь ласка, проконсультуйтеся у авторизованого продавця Jaguar для отримання інформації про замовлення.



#### Тримач для iPad\* C2Z22935

Тримач для iPad® з логотипом «Jaguar» закріплено на підголовниках передніх сидінь, що забезпечує функціональне рішення для пасажирів на задньому сидінні. Конструкція для iPad® легко встановлюється та знімається.



#### Коврик багажного відділення у стилі Premium C2D7450

Розкішний м'який килимок багажного відділення кольору Ebony Black з логотипом Jaguar. Глибокий ворс 2 050 г/м2 преміум класу з окантовкою з нубуку з контрастним швом у кольорі Dove.



ЗМІСТ

ПЕРСОНАЛІЗАЦІЯ

ЗНАЙТИ ДИЛЕРА

КОНФІГУРАТОР

## ТЕХНІЧНІ ХАРАКТЕРИСТИКИ

 Сконфігуруйте свій автомобіль на jaguar.ua

ДВИГУНИ	JAGUAR 3,0-ЛІТРОВИЙ V6 У 300 К.С. З ТУРБОАДДУВОМ ДИЗЕЛЬНИЙ			JAGUAR 3,0-ЛІТРОВИЙ V6 У 340 К.С. З ТУРБОАДДУВОМ БЕНЗИНОВИЙ			JAGUAR 5,0-ЛІТРОВИЙ V8 У 470 К.С. З ТУРБОАДДУВОМ БЕНЗИНОВИЙ			JAGUAR 5,0-ЛІТРОВИЙ V8 У 510 К.С. З ТУРБОАДДУВОМ БЕНЗИНОВИЙ			JAGUAR 5,0-ЛІТРОВИЙ V8 У 575 К.С. З ТУРБОАДДУВОМ БЕНЗИНОВИЙ		
	Привід	Задній	Задній	Повний	Задній	Задній	Задній	Задній	Задній	Задній	Задній	Задній	Задній	Задній	Задній
Об'єм	см <sup>3</sup>	2993	2995	2995	5000	5000	5000	5000	5000	5000	5000	5000	5000	5000	5000
Максимальна потужність	ЕЕС-к.с. (кВт)	300 (221)	340 (250)	340 (250)	470 (346)	510 (375)	510 (375)	510 (375)	510 (375)	510 (375)	510 (375)	510 (375)	510 (375)	510 (375)	510 (375)
об/хв		4000	6500	6500	6000-6500	6000-6500	6000-6500	6000-6500	6000-6500	6000-6500	6000-6500	6000-6500	6000-6500	6000-6500	6000-6500
Максимальний крутний момент	ЕЕС-Нм	700 (516)	450 (332)	450 (332)	575 (424)	625 (461)	625 (461)	625 (461)	625 (461)	625 (461)	625 (461)	625 (461)	625 (461)	625 (461)	625 (461)
об/хв		2000	3500-5000	3500-5000	2000-5500	2500-5500	2500-5500	2500-5500	2500-5500	2500-5500	2500-5500	2500-5500	2500-5500	2500-5500	2500-5500
Трансмісія		8-швидкісна автоматична	8-швидкісна автоматична	8-швидкісна автоматична	8-speed automatic	8-швидкісна автоматична	8-швидкісна автоматична	8-швидкісна автоматична	8-швидкісна автоматична	8-швидкісна автоматична	8-швидкісна автоматична	8-швидкісна автоматична	8-швидкісна автоматична	8-швидкісна автоматична	8-швидкісна автоматична

ХОДОВІ ХАРАКТЕРИСТИКИ							
0-100 км/г	секунд	6,2	5,9	6,4	5,2	4,9	4,4
Максимальна швидкість	км/год	250 обмежена	250 обмежена	250 обмежена	250 обмежена	300 обмежена	300 обмежена

ВИТРАТА ПАЛИВА <sup>1</sup> - ЗІ СТАНДАРТНОЮ КОЛІСНОЮ БАЗОЮ							
Міський цикл	л/100км	7,0	12,5	13,6	16,2	—	16,2
Позаміський цикл	л/100км	5,2	7,1	7,6	8,2	—	8,2
Комбінований цикл	л/100км	5,7	9,1	9,8	11,1	—	11,1
Викиди двоокису вуглецю	г/км	149	211	234	264	—	264
Ємність бака для пального (корисна)	Літрів (приблизно)	77	80	80	80	—	80

ВИТРАТА ПАЛИВА <sup>1</sup> - З ПОДОВЖЕНОЮ КОЛІСНОЮ БАЗОЮ							
Міський цикл	л/100км	7,0	12,5	13,6	16,2	16,2	16,2
Позаміський цикл	л/100км	5,2	7,1	7,6	8,2	8,2	8,2
Змішаний цикл	л/100км	5,7	9,1	9,8	11,1	11,1	11,1
Викиди двоокису вуглецю	г/км	149	211	234	264	264	264
Ємність бака для пального	Літрів (приблизно)	77	80	80	80	80	80

Доступність двигуна залежить від ринку.

Будь ласка, проконсультуйтеся у місцевого продавця Jaguar для отримання додаткової інформації.

<sup>1</sup>Офіційні цифри досліджень ЄС. Виключно з метою порівняння. Реальні цифри можуть відрізнятися.<sup>2</sup>Показники маси наведені для транспортних засобів зі стандартними специфікаціями. Додаткове обладнання збільшує масу.

ЗІ СТАНДАРТНОЮ КОЛІСНОЮ БАЗОЮ	JAGUAR 3,0-ЛІТРОВИЙ V6 У 300 К.С. ТУРБОАДДУВОМ ДИЗЕЛЬНИЙ			JAGUAR 3,0-ЛІТРОВИЙ V6 У 340 К.С. З ТУРБОАДДУВОМ БЕНЗИНОВИЙ			JAGUAR 5,0-ЛІТРОВИЙ V8 У 470 К.С. З ТУРБОАДДУВОМ БЕНЗИНОВИЙ			JAGUAR 5,0-ЛІТРОВИЙ V8 У 510 К.С. З ТУРБОАДДУВОМ БЕНЗИНОВИЙ			JAGUAR 5,0-ЛІТРОВИЙ V8 У 575 К.С. З ТУРБОАДДУВОМ БЕНЗИНОВИЙ		
	Привід	Задній	Задній	Повний	Задній	Задній	Задній	Задній	Задній	Задній	Задній	Задній	Задній	Задній	Задній
Габаритна довжина	мм	5130	5130	5130	5130	5130	5130	5130	5130	5130	5130	5130	5130	5130	5130
Загальна довжина із розкладеними / складеними дзеркалами	мм	2105/1899	2105/1899	2105/1899	2105/1899	2105/1899	2105/1899	2105/1899	2105/1899	2105/1899	2105/1899	2105/1899	2105/1899	2105/1899	2105/1899
Габаритна висота (з антеною)	мм	1460	1460	1460	1460	1460	1460	1460	1460	1460	1460	1460	1460	1460	1460
Колісна база	мм	3032	3032	3032	3032	3032	3032	3032	3032	3032	3032	3032	3032	3032	3032
Відстань між задніми/передніми колесами	мм	1626/1604	1626/1604	1626/1604	1626/1604	1626/1604	1626/1604	1626/1604	1626/1604	1626/1604	1626/1604	1626/1604	1626/1604	1626/1604	1626/1604
Діаметр розвороту (від бордюру до бордюру)	м	11,9	11,9	12,4	11,9	11,9	11,9	11,9	11,9	11,9	11,9	11,9	11,9	11,9	11,9
Об'єм багажного відсіку з запасним колесом	літрів - за VDA	478	478	478	478	478	478	478	478	478	478	478	478	478	478
Простір для ніг попереду/позаду	мм	1055/988	1055/988	1055/988	1055/988	1055/988	1055/988	1055/988	1055/988	1055/988	1055/988	1055/988	1055/988	1055/988	1055/988
Внутрішня висота кузова з люком (попереду)	мм	1004	1004	1004	1004	1004	1004	1004	1004	1004	1004	1004	1004	1004	1004
Внутрішня висота кузова (позаду)	мм	945	945	945	945	945	945	945	945	945	945	945	945	945	945
Ширина внутрішньої частини кузова автомобіля на рівні плечей пасажирів	мм	1464/1437	1464/1437	1464/1437	1464/1437	1464/1437	1464/1437	1464/1437	1464/1437	1464/1437	1464/1437	1464/1437	1464/1437	1464/1437	1464/1437
Маса <sup>2</sup>	кг	1835	1765	1865	1875	1875	1875	1875	1875	1875	1875	1875	1875	1875	1875
Повна маса автомобіля <sup>2</sup>	кг	2400	2350	2430	2400	2400	2400	2400	2400	2400	2400	2400	2400	2400	2400

З ПОДОВЖЕНОЮ КОЛІСНОЮ БАЗОЮ							
Габаритна довжина	мм	5255	5255	5255	5255	5255	5255
Габаритна ширина (з дзеркалами/без дзеркал)	мм	2105/1899	2105/1899	2105/1899	2105/1899	2105/1899	2105/1899
Габаритна висота (з антеною)	мм	1460	1460	1460	1460	1460	1460
Колісна база	мм	3157	3157	3157	3157	3157	3157
Відстань між задніми/передніми колесами	мм	1626/1604	1626/1604	1626/1604	1626/1604	1626/1604	1626/1604
Діаметр розвороту (від бордюру до бордюру)	м	12,3	12,3	12,9	12,3	12,3	12,3
Об'єм багажного відсіку з системою ремонту шин	літрів - за VDA	478	478	478	478	478	478
Простір для ніг попереду/позаду	мм	1055/1109	1055/1109	1055/1109	1055/988	1055/1109	1055/1109
Простір для ніг позаду з пакетом опцій Rear Seat Package (заднє сидіння повністю у вертикальному положенні)	мм	1109	1109	1109	1109	1109	1109
Простір для ніг позаду з пакетом опцій Rear Seat Package (заднє сидіння повністю у вертикальному положенні)	мм	1021	1021	1021	1021	1021	1021
Простір для ніг позаду з пакетом опцій Premium Rear Seat Package (заднє сидіння повністю у вертикальному положенні)	мм	1087	1087	1087	1087	1087	1087
Простір для ніг позаду з пакетом опцій Premium Rear Seat Package (заднє сидіння повністю відкинута)	мм	989	989	989	989	989	989
Внутрішня висота кузова з люком (попереду)	мм	1004	1004	1004	1004	1004	1004
Внутрішня висота кузова (позаду)	мм	960	960	960	960	960	960
Ширина внутрішньої частини кузова автомобіля на рівні плечей пасажирів попереду/позаду	мм	1464/1437	1464/1437	1464/1437	1464/1437	1464/1437	1464/1437
Маса <sup>2</sup>	кг	1860	1775	1875	1885	1885	1885
Повна маса автомобіля <sup>2</sup>	кг	2450	2400	2450	2450	2450	2450



## РОЗМІРИ

Габаритна ширина (з дзеркалами) 2105 мм

Габаритна ширина (без дзеркал) 1899 мм

Об'єм багажного відділення 478 літрів



1460 мм



### Діаметр повороту стандартна колісна база

Від бордюру до бордюру

(Задній привод RWD) 11,90 м

Від бордюру до бордюру

(Повний привод AWD) 12,40 м

### Діаметр повороту подовжена колісна база

Від бордюру до бордюру

(Задній привод RWD) 12,30 м

Від бордюру до бордюру

(Повний привод AWD) 12,90 м



НАВЕДЕНИЙ АВТОМОБІЛЬ: XJ PORTFOLIO З ПОДОВЖЕНОЮ КОЛІСНОЮ БАЗОЮ ЗІ ВСТАНОВЛЕНИМИ ОПЦІЙНИМИ ФУНКЦІЯМИ (В ЗАЛЕЖНОСТІ ВІД РИНКУ)

Розміри вимірювали для транспортного засобу без вантажу.  
Обсяг завантаження вимірюється за допомогою стандартного методу дослідження VDA з використанням 200 x 100 x 50 мм блоків.



## ПІДРОЗДІЛ З РОЗРОБКИ ЕКСКЛЮЗИВНИХ АВТОМОБІЛІВ

Конструює та розробляє автомобілі, що підкреслюють основні цінності бренду Jaguar та Land Rover, зосереджуючись на розкоші, ходових характеристиках та функціональності.

Наша команда спеціалістів повністю зосереджена на покращенні та персоналізації наших відносин з нашими найвибагливішими та найзавзятішими клієнтами – забезпеченні вражень, які наші клієнти люблять на все життя.

SVO несе відповідальність за створення комплексу «гало» продуктів, які демонструють вершину дизайну та технічних можливостей компанії Jaguar, що дозволяє нашим клієнтам насолоджуватися своєю пристрастю з вражаючими новими авто.

### НОВИЙ ТЕХНІЧНИЙ ЦЕНТР SVO

У Самісінському регіоні Британії лежить новий технічний центр SVO. Цей найсучасніший об'єкт представляє собою інвестицію розміром у 20 млн. фунтів стерлінгів від компанії Jaguar Land Rover, і має чотири зони, призначені для створення справді захоплюючих авто. На додаток до Комерційного та Технічного комплексів, наш виробничий центр несе відповідальність за монтаж та ручну обробку «гало» автомобілів SVO та колекційних автомобілів, а система фарбування світового класу гарантує вишукану обробку для кожного автомобіля, який ми створюємо.

### «ЗРОБЛЕНО НА ЗАМОВЛЕННЯ» ВІД SVO

Сервіс «Зроблено на замовлення» від SVO зародився з природного розуміння того, що саме наші найвибагливіші клієнти цінують більше, ніж щось інше – можливість володіти чимось абсолютно унікальним. Щось таке, що можуть мати тільки вони, відображаючи, хто вони і що вони мають щось найбільш дороге цінне.

Маючи це на увазі, SVO вніс інновації в Комерційний та Технічний комплекси, що дозволяють створювати найвишуканіші та найрозкішніші автомобілі у світі. Цей спеціалізований новий об'єкт розміщений у новому технічному центрі SVO в Йоркширі, Англія.



## СВІТ JAGUAR

Оберіть XJ, і ви приєднаєтесь до захоплюючого Світу Jaguar.

### ВРАЖЕННЯ ВІД ВОДИННЯ НА ЛЬОДУ

Підніміть ваше кермування автомобілем на наступний рівень разом із Jaguar Land Rover Ice Drive Experience.

З 2017 року ми пропонуємо пережити пригоду в місті Арджеплог, Швеція, що дозволить вам випробувати і покращити свої навички водіння в екстремальних умовах. Це рідкісний шанс для власників та ентузіастів підкорити один із найсуворіших та найзапекліших треків на землі, під висококваліфікованим керівництвом наших фахівців. Наші інструктори з кермування мають найвищий досвід і будуть з вами на кожному кроці – вони готові поділитися набутим за роки водіння досвідом. Ви зможете танцювати на льоду та скользяти в найкрутіших поворотах, усвідомлюючи справжній хвилюючий потенціал Jaguar і Land Rover.

Якщо ви захочете стати частиною наступної пригоди, дізнайтеся більше, відвідавши [jaguar.com/experience-jaguar/iconic-experiences](http://jaguar.com/experience-jaguar/iconic-experiences)

### ФОРМУЛА Е

Репутація Jaguar щодо продуктивності, технології та дизайну була сформована найбільш складними треками та чемпіонатами. Від Ле-Мана до Формули-1, а тепер і Формули-Е, сітка трас – це наша експериментальна система. Формула Е забезпечує ідеальне експериментальне поле для технологій електромобілів у високопродуктивних умовах. Гоночна серія прискорює розвиток електричних силових агрегатів Jaguar. З кожною гонкою, Формула Е допомагає інженерам Jaguar створювати ще кращі електромобілі.

### ПОЗА КАДРОМ

Екскурсії по заводу – це унікальна можливість побачити своїми очима весь процес створення наших автомобілів, починаючи з виробництва міцної алюмінієвої конструкції корпусу автомобіля Jaguar і закінчуючи нанесенням філігранних завершальних штрихів. Відвідавши наші надсучасні виробничі майданчики, ви дізнаєтеся, як в результаті злагодженої роботи висококваліфікованих фахівців і застосування складного обладнання з'являються на світ приголомшливі автомобілі Jaguar. Дізнайтеся більше на сайті [jaguar.com/experience-jaguar/behind-the-scenes](http://jaguar.com/experience-jaguar/behind-the-scenes)



### ТРЕК-ДНІ

Немає кращого способу ознайомитись з Jaguar, ніж придбати автомобіль. Jaguar Experience пропонує безліч унікальних можливостей, щоб насправді з'ясувати, як це – використовувати Jaguar на його максимумі. Наш досвід і наші автомобілі дозволять вам дійти до справжньої межі. Дізнайтеся більше, відвідавши сайт [jaguar.com/experience](http://jaguar.com/experience)

### КОЛЕКЦІЯ JAGUAR

Остання серія мерчендайзу від Jaguar Collection була виготовлена з тим самим виконанням та увагою до деталей, що й усі наші автомобілі. Це помітно в нашому асортименті одягу, виробів преміум-класу зі шкіри та розкішних туристичних товарах. Щоб підкреслити спадщину Jaguar, ми також маємо колекцію, яка віддає шану минулим досягненням та дарує натхненні жагою перегонів речі та прикраси.

Щоб дізнатись більше, відвідайте інтернет-магазин за адресою [www.jaguar.com/shop](http://www.jaguar.com/shop)

### ЖУРНАЛ JAGUAR

Це наш власний яскравий, космополітичний та сучасний журнал. Вироблений командою ентузіастів, дизайнерів та письменників, він досліджує Jaguar за лаштунками, а також забезпечує розуміння світу розкоші, дизайну, стилю та подорожей. Ви можете насолоджуватися журналом від Jaguar двічі на рік абсолютно безкоштовно протягом перших трьох років. Попросіть свого роздрібного продавця Jaguar забезпечити вам ваш примірник.



ЗМІСТ

ПЕРСОНАЛІЗАЦІЯ

ЗНАЙТИ ДИЛЕРА

КОНФІГУРАТОР

## ГЛОСАРІЙ

<b>#</b>
<b>ТРИВИМІРНІ КАРТИ</b> Тривимірні карти – спеціальний режим перегляду, який можна вибрати в навігаційній системі. Вид згори в ньому поєднується з тривимірним відображенням будинків, що значно полегшує орієнтування.
<b>7.1 ОБ'ЄМНИЙ ЗВУК</b> 7.1 Об'ємний звук – поширена назва восьмиканальної системи об'ємного звучання.
<b>А</b>
<b>СИСТЕМА ABS</b> Антиблокувальна система гальмування запобігає блокуванню коліс під час сильного гальмування для підтримки керованості автомобілем.
<b>ПНЕВМАТИЧНА ПІДВІСКА</b> У задній пневматичної підвісці традиційні сталеві пружини замінені на пневматичні, що забезпечує максимальний комфорт і керованість завдяки автоматичного регулювання жорсткості пружин відповідно до умов водіння.
<b>ДЗЕРКАЛО ЗАДНЬОГО ВИДУ З АВТОМАТИЧНИМ ЗАТЕМНЕННЯМ</b> Дзеркало з функцією автотемнення захищає від відблисків і яскравого світла фар транспортних засобів, що їдуть позаду вас.
<b>Д</b>
<b>ЦИФРОВА ОБРОБКА СИГНАЛІВ (DSP)</b> Технологія цифрової обробки сигналів (DSP) від Meridian аналізує діапазон змінних, які можуть вплинути на якість звуку, а потім обробляє їх з використанням складних алгоритмів, коректуючи сигнал. Це забезпечує високу якість відтворення, що неможливо досягти при використанні традиційної аудіосистеми.
<b>Ф</b>
<b>ЧОТИРЬОХЗОННИЙ КЛІМАТ-КОНТРОЛЬ</b> На додаток до функцій двозонного клімат-контролю для пасажирів попереду, ця система автоматично регулює температуру окремо для пасажирів лівого і правого задніх сидінь..
<b>Н</b>
<b>ТЕПЛОВІДБИВНЕ СКЛО</b> Це скло відбиває інфрачервоні світлові хвилі, захищаючи салон від нагрівання і впливу прямих сонячних променів.
<b>І</b>
<b>ДИСПЛЕЙ ПАНЕЛЬ КЕРУВАННЯ</b> Дисплей панелі управління – це 12,3-дюймовий TFT-екран з високою роздільною здатністю, який замінює собою традиційну приладову панель. На ньому відображається ключова інформація, необхідна водієві. Доступні чотири графічні теми і режим тривимірних карт.

<b>Ж</b>
<b>СИСТЕМА СМАРТ-КЛЮЧА JAGUAR SMART KEY SYSTEM- ДЛЯ ЗАПУСКУ ДВИГУНА БЕЗ КЛЮЧА</b> Якщо в автомобілі знаходиться електронний ключ Smart Key, просто натисніть кнопку «Старт», щоб запустити двигун.
<b>СИСТЕМА JAGUARDRIVE CONTROL</b> Взаємодіє з системою динамічного контролю курсової стійкості, а також з системами управління двигуном і трансмісією для зміни характеристик двигуна, перемикання передач і гальмування. Доступні різні режими, призначені для оптимізації реакції автомобіля на конкретні умови і стиль водіння.
<b>СЕЛЕКТОР JAGUARDRIVE</b> Піднімається з центральної консолі після запуску двигуна. Це поворотний перемикач, який використовується з автоматичними трансмісіями, що дозволяє швидко перемикатися між режимами водіння.
<b>L</b>
<b>ПІДВІСКА, ДЛЯ ЗАБЕЗПЕЧЕННЯ ЇЗДИ ЯК У ЛІМУЗИНІ</b> Для версії XJ з довгою колісною базою задня повітряна підвіска була спеціально перекалібрована, щоб оптимізувати комфорт, надаючи якість їзди, подібну до лімузину.
<b>Р</b>
<b>ПСИХОАКУСТИКА</b> Психоакустика – це наукова дисципліна, яка займається дослідженням психологічних і фізіологічних аспектів сприйняття звуку.
<b>S</b>
<b>ПОСЛАБЛЮЮЧЕ СВІТЛО ЛЮБОВЕ СКЛО</b> Це скло відфільтровує сонячне світло, щоб зменшити нагрівання, запобігаючи проникненню у салон шкідливих ультрафіолетових променів.
<b>Т</b>
<b>ТЕХНОЛОГІЯ TRIFIELD™</b> Ексклюзивна технологія Trifield від Meridian забезпечує стабільне відтворення звуку концертного якості, оптимізованого для всіх пасажирів.
<b>W</b>
<b>РЕЖИМ WINTER</b> У режимі Winter система автоматично пригнічує прискорення і забезпечує більш плавне збільшення крутного моменту для кращого зчеплення шин з дорожнім покриттям в умовах слизької дороги.

## ДО ВАШИХ ПОСЛУГ

Разом із наданням ексклюзивних послуг та повсякденних продуктів, програма Світ Jaguar робить володіння та керування безтурботним та легким.

### ОРИГІНАЛЬНІ ЗАПАСНІ

Оригінальні запасні частини Jaguar Genuine Parts розроблені, випробувані та виготовлені відповідно до наших безкомпромісних стандартів якості, придатності та довговічності. Кожна запасна частина розроблена спеціально для вашого XJ, щоб сприяти оптимальній продуктивності та максимально збільшити термін служби.

### ДЛЯ БІЗНЕСУ

Jaguar – це динамічні та відмінні автомобілі, які допомагають компаніям виражати унікальний характер та індивідуальність свого бізнесу. Ми прагнемо надавати сервісні послуги, орієнтовані на клієнта, щоб кожен Jaguar відповідав найвищим стандартам та найефективнішому способу бізнесу. Завітайте на [jaguar.com/fleet-and-business](http://jaguar.com/fleet-and-business) для отримання додаткової інформації.

### ПРОГРАМА JAGUAR ASSISTANCE

Програма допомоги в дорозі Jaguar Assistance надає допомогу в надзвичайних дорожніх ситуаціях, від випадків іммобілізації через дорожньо-транспортну пригоду або аварію до незначних проблем, таких як проколи колеса. Ви можете покластися на нашу допомогу на дорозі, незалежно від роду ситуації, де б ви не були.

### ФІНАНСОВІ СЕРВІСИ ВІД JAGUAR

Новий або з пробігом, для особистого або ділового використання, ми маємо такий варіант фінансування, який повністю задовольнить Вас. Будь ласка, зверніться до найближчого роздрібного продавця Jaguar, щоб дізнатись більше.

### ВАЖЛИВЕ ПОВІДОМЛЕННЯ

Компанія Jaguar Land Rover Limited постійно шукає шляхи вдосконалення специфікації, дизайну та виробництва своїх транспортних засобів, і постійно змінюється. Незважаючи на те, що докладаються всі зусилля для отримання сучасної літератури, ця брошура не повинна розглядатися як непорушне керівництво щодо поточних специфікацій, а також не є пропозицією щодо продажу будь-якого конкретного автомобіля. Дистриб'ютори та дилери не є агентами компанії Jaguar Land Rover, що діють на підставі будь-яких явних чи неявних домовленостей або доручень. Порівняння здійснюються на основі власних даних виробника та випробувань перед публікацією.

### КОЛЬОРИ

Відтворення кольорів в даному документі залежить від обмежень, пов'язаних з процесом друку, тому може дещо відрізнятися від фактичного на транспортному засобі. Компанія залишає за собою право змінювати або виводити з продажу будь-який колір без попередження. Деякі з цих кольорів можуть бути недоступними у вашій країні. Перевірте наявність кольорів та поточних технічних характеристик у продавця Jaguar. Дистриб'ютори та роздрібні продавці не є агентами компанії Jaguar Land Rover Limited і не мають абсолютно ніякого права пов'язувати компанію Jaguar Land Rover Limited за будь-якими явними чи неявними домовленостями або дорученнями.

### ЕКОЛОГІЧНА ІННОВАЦІЯ JAGUAR

Компанія Jaguar прагне зменшити залежність від викопного палива, використовуючи менше природних ресурсів та створюючи меншу кількість відходів як частину нашого підходу до відповідального та сталого розвитку бізнесу,

**Знайдіть «Екологічна інновація Jaguar» для більш детальної інформації.**

Meridian є зареєстрованою торговою маркою Meridian Audio Ltd.

AdBlue® є зареєстрованою торговою маркою Verband der Automobilindustrie e. V. (VDA)

Словесний знак і логотипи Bluetooth® є власністю Bluetooth SIG, Inc., і будь-яке використання цих марок компанією Jaguar Land Rover Limited є відповідним до ліцензії.

iPod, iPod touch та iPad є зареєстрованими торговими марками Apple Inc., зареєстрованими у США та інших країнах.

Водій повинен використовувати систему навігації таким чином, щоб не відволікатися від керування автомобілем і не створювати на дорозі аварійних ситуацій.

Celeron, Centrino, Intel, логотип Intel, Intel Atom, Intel Core, Intel Inside, логотип Intel Inside, Intel vPro, Intel Xeon Phi, Itanium, Pentium і Xeon є товарними знаками компанії Intel в США та/або інших країнах.

Trifield і «трипільний» пристрій є зареєстрованим товарним знаком Trifield Productions Ltd.

**ТРАНСПОРТНИЙ ЗАСІБ НА ПЕРЕДНІЙ ТА ЗАДНІЙ ОБКЛАДИНКАХ: XJR575 ЗІ СТАНДАРТНОЮ КОЛІСНОЮ БАЗОЮ У КОЛЬОРІ SATIN CORRS GREY ЗІ ВСТАНОВЛЕНИМИ ОПЦІЙНИМИ ФУНКЦІЯМИ (В ЗАЛЕЖНОСТІ ВІД РИНКУ)**

Офіційний Імпортер Land Rover в Україні: ТОВ «Віннер Імпорте Україна, Лтд.» код ЄДРПОУ 20054535 вул. Дачна, 5А с. Капітанівка, Київська область, 08112 тел. +38 044 585 63 00 e-mail: [landrover@winner.ua](mailto:landrover@winner.ua) [www.landrover.ua](http://www.landrover.ua)

Адреса юридичної особи  
Jaguar Land Rover Limited Еббі Роуд, Утлї, Ковентрі, CV3 4LF, Великобританія

Зареєстрований в Англії номер: 1672070

[jaguar.ua](http://jaguar.ua)

1X3511800008UUAUK01P

